

*Poznaj technologię WCF
i wykorzystaj potencjał
Microsoft Azure AppFabric Service Bus*

WYDANIE III

Programowanie usług

WCF



O'REILLY®

Juval Löwy
Wprowadzenie Clemens Vasters

Tytuł oryginału: Programming WCF Services:
Mastering WCF and the Azure AppFabric Service Bus, 3rd edition

Tłumaczenie: Mikołaj Szczepaniak (wstęp, rozdz. 4 – 6, 11, dodatki),
Weronika Łabaj (rozdz. 1 – 3),
Krzysztof Rychlicki-Kicior (rozdz. 7 – 10)

ISBN: 978-83-246-3617-4

© HELION 2012.

Authorized Polish translation of the English edition of Programming WCF Services, 3rd Edition ISBN 9780596805487 © 2010, Juval Löwy.

This translation is published and sold by permission of O'Reilly Media, Inc., the owner of all rights to publish and sell the same.

All rights reserved. No part of this book may be reproduced or transmitted in any form or by any means, electronic or mechanical, including photocopying, recording or by any information storage retrieval system, without permission from the Publisher.

Wszelkie prawa zastrzeżone. Nieautoryzowane rozpowszechnianie całości lub fragmentu niniejszej publikacji w jakiegokolwiek postaci jest zabronione. Wykonywanie kopii metodą kserograficzną, fotograficzną, a także kopiowanie książki na nośniku filmowym, magnetycznym lub innym powoduje naruszenie praw autorskich niniejszej publikacji.

Wszystkie znaki występujące w tekście są zastrzeżonymi znakami firmowymi bądź towarowymi ich właścicieli.

Autor oraz Wydawnictwo HELION dołożyli wszelkich starań, by zawarte w tej książce informacje były kompletne i rzetelne. Nie biorą jednak żadnej odpowiedzialności ani za ich wykorzystanie, ani za związane z tym ewentualne naruszenie praw patentowych lub autorskich. Autor oraz Wydawnictwo HELION nie ponoszą również żadnej odpowiedzialności za ewentualne szkody wynikłe z wykorzystania informacji zawartych w książce.

Wydawnictwo HELION
ul. Kościuszki 1c, 44-100 GLIWICE
tel. 32 231 22 19, 32 230 98 63
e-mail: helion@helion.pl
WWW: <http://helion.pl> (księgarnia internetowa, katalog książek)

Drogi Czytelniku!

Jeżeli chcesz ocenić tę książkę, zajrzyj pod adres

<http://helion.pl/user/opinie/prowcf>

Możesz tam wpisać swoje uwagi, spostrzeżenia, recenzję.

Printed in Poland.

- [Kup książkę](#)
- [Poleć książkę](#)
- [Oceń książkę](#)

- [Księgarnia internetowa](#)
- [Lubię to! » Nasza społeczność](#)

Spis treści

Przedmowa	15
Słowo wstępne	19
1. Podstawy WCF	29
Czym jest WCF?	29
Usługi	30
Granice wykonywania usługi	31
WCF i widoczność lokalizacji	31
Adresy	32
Adresy TCP	33
Adresy HTTP	34
Adresy IPC	34
Adresy MSMQ	34
Adresy magistrali usług	35
Kontrakty	35
Kontrakt usługi	35
Hosting	39
Hosting na IIS 5/6	39
Hosting własny	40
Hosting WAS	45
Niestandardowy hosting na IIS/WAS	46
Pakiet usług AppFabric dla systemu Windows Server	46
Wybór hosta	48
Wiązania	49
Podstawowe wiązania	50
Wybór wiązania	52
Dodatkowe rodzaje wiązań	53
Używanie wiązania	54
Punkty końcowe	55
Konfiguracja punktów końcowych — plik konfiguracyjny	56
Konfiguracja punktów końcowych z poziomu programu	60
Domyślne punkty końcowe	61

Wymiana metadanych	63
Udostępnianie metadanych przez HTTP-GET	64
Punkt wymiany metadanych	67
Narzędzie Metadata Explorer	72
Więcej o konfiguracji zachowań	74
Programowanie po stronie klienta	76
Generowanie obiektu pośrednika	76
Konfiguracja klienta z poziomu pliku konfiguracyjnego	81
Konfiguracja klienta z poziomu programu	86
Klient testowy dostarczany przez WCF	87
Konfiguracja z poziomu programu a plik konfiguracyjny	89
Architektura WCF	89
Architektura hosta	91
Kanały	92
Klasa InProcFactory	93
Sesje warstwy transportowej	96
Sesja transportowa i wiązania	97
Przerwanie sesji transportowej	97
Niezawodność	98
Wiązania, niezawodność i kolejność wiadomości	99
Konfiguracja niezawodności	100
Zachowanie kolejności dostarczania wiadomości	101
2. Kontrakty usług	103
Przeciążanie metod	103
Dziedziczenie kontraktów	105
Hierarchia kontraktów po stronie klienta	106
Projektowanie oraz faktoryzacja kontraktów usług	110
Faktoryzacja kontraktów	110
Metryki faktoryzacji	112
Kwerendy (przeszukiwanie metadanych)	114
Programowe przetwarzanie metadanych	114
Klasa MetadataHelper	116
3. Kontrakty danych	121
Serializacja	121
Serializacja w .NET	123
Formatery WCF	124
Serializacja kontraktów danych	127
Atrybuty kontraktów danych	128
Importowanie kontraktu danych	130
Kontrakty danych i atrybut Serializable	132
Dedukowane kontrakty danych	133
Złożone kontrakty danych	135
Zdarzenia związane z kontraktami danych	135
Dzielone kontrakty danych	138

Hierarchia kontraktów danych	139
Atrybut KnownType	139
Atrybut ServiceKnownType	141
Wielokrotne zastosowanie atrybutu KnownType	143
Konfiguracja akceptowanych klas pochodnych w pliku konfiguracyjnym	143
Analizatory kontraktów danych	144
Obiekty i interfejsy	153
Równoważność kontraktów danych	155
Porządek serializacji	156
Wersjonowanie	158
Nowe składowe	158
Brakujące składowe	159
Wersjonowanie dwukierunkowe	162
Typy wyliczeniowe	164
Delegaty i kontrakty danych	166
Typy generyczne	166
Kolekcje	169
Konkretne kolekcje	170
Kolekcje niestandardowe	171
Atrybut CollectionDataContract	172
Referencje do kolekcji	173
Słowniki	174
4. Zarządzanie instancjami	177
Zachowania	177
Usługi aktywowane przez wywołania	178
Zalety usług aktywowanych przez wywołania	179
Konfiguracja usług aktywowanych przez wywołania	180
Usługi aktywowane przez wywołania i sesje transportowe	181
Projektowanie usług aktywowanych przez wywołania	182
Wybór usług aktywowanych przez wywołania	184
Usługi sesyjne	185
Konfiguracja sesji prywatnych	185
Sesje i niezawodność	190
Identyfikator sesji	191
Kończenie sesji	193
Usługa singletonowa	193
Inicjalizacja usługi singletonowej	194
Wybór singletonu	197
Operacje demarkacyjne	197
Dezaktywacja instancji	200
Konfiguracja z wartością ReleaseInstanceMode.None	201
Konfiguracja z wartością ReleaseInstanceMode.BeforeCall	201
Konfiguracja z wartością ReleaseInstanceMode.AfterCall	202
Konfiguracja z wartością ReleaseInstanceMode.BeforeAndAfterCall	203
Bezpośrednia dezaktywacja	203
Stosowanie dezaktywacji instancji	204

Usługi trwałe	205
Usługi trwałe i tryby zarządzania instancjami	205
Identyfikatory instancji i pamięć trwała	206
Bezpośrednie przekazywanie identyfikatorów instancji	207
Identyfikatory instancji w nagłówkach	209
Powiązania kontekstu dla identyfikatorów instancji	211
Automatyczne zachowanie trwałe	216
Dławienie	222
Konfiguracja dławienia	225
5. Operacje	231
Operacje żądanie-odpowiedź	231
Operacje jednokierunkowe	232
Konfiguracja operacji jednokierunkowych	232
Operacje jednokierunkowe i niezawodność	233
Operacje jednokierunkowe i usługi sesyjne	233
Operacje jednokierunkowe i wyjątki	234
Operacje zwrotne	236
Kontrakt wywołań zwrotnych	236
Przygotowanie obsługi wywołań zwrotnych po stronie klienta	238
Stosowanie wywołań zwrotnych po stronie usługi	241
Zarządzanie połączeniami dla wywołań zwrotnych	244
Pośrednik dwukierunkowy i bezpieczeństwo typów	246
Fabryka kanałów dwukierunkowych	249
Hierarchia kontraktów wywołań zwrotnych	251
Zdarzenia	252
Strumieniowe przesyłanie danych	256
Strumień wejścia-wyjścia	256
Strumieniowe przesyłanie komunikatów i powiązania	257
Przesyłanie strumieniowe i transport	258
6. Błędy	261
Izolacja błędów i eliminowanie związków	261
Maskowanie błędów	262
Oznaczanie wadliwego kanału	263
Propagowanie błędów	267
Kontrakty błędów	268
Diagnostowanie błędów	272
Błędy i wywołania zwrotne	278
Rozszerzenia obsługujące błędy	281
Udostępnianie błędu	282
Obsługa błędu	285
Instalacja rozszerzeń obsługujących błędy	287
Host i rozszerzenia obsługujące błędy	290
Wywołania zwrotne i rozszerzenia obsługujące błędy	293

7. Transakcje	297
Problem z przywracaniem działania aplikacji	297
Transakcje	298
Zasoby transakcyjne	299
Właściwości transakcji	299
Zarządzanie transakcjami	301
Menedżery zasobów	304
Propagacja transakcji	304
Przepływ transakcji a wiązania	305
Przepływ transakcji a kontrakt operacji	306
Wywołania jednokierunkowe	308
Menedżery i protokoły transakcji	308
Protokoły i wiązania	309
Menedżery transakcji	310
Awansowanie menedżerów transakcji	313
Klasa Transaction	314
Transakcje otoczenia	314
Transakcje lokalne a transakcje rozproszone	315
Programowanie usług transakcyjnych	316
Przygotowywanie otoczenia transakcji	316
Tryby propagacji transakcji	318
Głosowanie a zakończenie transakcji	325
Izolacja transakcji	328
Limit czasu transakcji	330
Jawne programowanie transakcji	332
Klasa TransactionScope	332
Zarządzanie przepływem transakcji	334
Klienci nieusługowi	340
Zarządzanie stanem usługi	341
Granice transakcji	342
Zarządzanie instancjami a transakcje	343
Usługi transakcyjne typu per-call	344
Usługi transakcyjne typu per-session	347
Transakcyjne usługi trwałe	359
Zachowania transakcyjne	361
Transakcyjna usługa singletonu	366
Transakcje a tryby instancji	369
Wywołania zwrotne	371
Tryby transakcji w wywołaniach zwrotnych	371
Głosowanie w wywołaniach zwrotnych	373
Stosowanie transakcyjnych wywołań zwrotnych	373

8. Zarządzanie współbieżnością	377
Zarządzanie instancjami a współbieżność	377
Tryby współbieżności usług	378
ConcurrencyMode.Single	379
ConcurrencyMode.Multiple	379
ConcurrencyMode.Reentrant	382
Instancje a dostęp współbieżny	385
Usługi typu per-call	385
Usługi sesyjne i usługi typu singleton	386
Zasoby i usługi	386
Dostęp a zakleszczenia	387
Unikanie zakleszczeń	388
Kontekst synchronizacji zasobów	389
Konteksty synchronizacji .NET	390
Kontekst synchronizacji interfejsu użytkownika	392
Kontekst synchronizacji usług	397
Hostowanie w wątku interfejsu użytkownika	398
Formularz jako usługa	403
Wątek interfejsu użytkownika a zarządzanie współbieżnością	406
Własne konteksty synchronizacji usług	408
Synchronizator puli wątków	408
Powinowactwo wątków	413
Przetwarzanie priorytetowe	415
Wywołania zwrotne a bezpieczeństwo klientów	418
Wywołania zwrotne w trybie ConcurrencyMode.Single	419
Wywołania zwrotne w trybie ConcurrencyMode.Multiple	419
Wywołania zwrotne w trybie ConcurrencyMode.Reentrant	420
Wywołania zwrotne i konteksty synchronizacji	420
Wywołania zwrotne a kontekst synchronizacji interfejsu użytkownika	421
Własne konteksty synchronizacji a wywołania zwrotne	424
Wywołania asynchroniczne	427
Wymagania mechanizmów asynchronicznych	427
Wywołania asynchroniczne przy użyciu pośrednika (proxy)	429
Wywołania asynchroniczne	430
Zapytania a oczekiwanie na zakończenie	432
Wywołania zwrotne dopełniające	434
Asynchroniczne operacje jednokierunkowe	439
Asynchroniczna obsługa błędów	442
Wywołania asynchroniczne a transakcje	443
Wywołania synchroniczne kontra asynchroniczne	443
9. Usługi kolejkowane	445
Usługi i klienci odłączone	445
Wywołania kolejkowane	446
Architektura wywołań kolejkowanych	447
Kontrakty kolejkowane	447
Konfiguracja i ustawienia	448

Transakcje	454
Dostarczanie i odtwarzanie	455
Transakcyjne ustawienia usługi	456
Kolejki nietransakcyjne	459
Zarządzanie instancjami	460
Usługi kolejkowane typu per-call	460
Kolejkowane usługi sesyjne	462
Usługa singleton	465
Zarządzanie współbieżnością	466
Kontrola przepustowości	467
Błędy dostarczania	467
Kolejka utraconych komunikatów	469
Czas życia	469
Konfiguracja kolejki odrzuconych komunikatów	470
Przetwarzanie kolejki odrzuconych komunikatów	471
Błędy odtwarzania	475
Komunikaty trujące	476
Obsługa komunikatów trujących w MSMQ 4.0	477
Obsługa komunikatów trujących w MSMQ 3.0	480
Wywołania kolejkowane kontra połączone	481
Wymaganie kolejkowania	483
Usługa odpowiedzi	484
Tworzenie kontraktu usługi odpowiedzi	485
Programowanie po stronie klienta	488
Programowanie kolejkowane po stronie usługi	491
Programowanie odpowiedzi po stronie usługi	492
Transakcje	493
Mostek HTTP	496
Projektowanie mostka	496
Konfiguracja transakcji	497
Konfiguracja po stronie usługi	498
Konfiguracja po stronie klienta	499
10. Bezpieczeństwo	501
Uwierzytelnianie	501
Autoryzacja	502
Bezpieczeństwo transferu danych	503
Tryby bezpieczeństwa transferu danych	503
Konfiguracja trybu bezpieczeństwa transferu danych	505
Tryb Transport a poświadczenia	507
Tryb Komunikat a poświadczenia	508
Zarządzanie tożsamością	509
Polityka ogólna	509
Analiza przypadków użycia	510

Aplikacja intranetowa	510
Zabezpieczanie wiązań intranetowych	511
Ograniczanie ochrony komunikatów	517
Uwierzytelnianie	518
Tożsamości	520
Kontekst bezpieczeństwa wywołań	521
Personifikacja	523
Autoryzacja	530
Zarządzanie tożsamością	535
Wywołania zwrotne	536
Aplikacja internetowa	537
Zabezpieczanie wiązań internetowych	537
Ochrona komunikatów	539
Uwierzytelnianie	543
Stosowanie poświadczeń systemu Windows	545
Stosowanie dostawców ASP.NET	546
Zarządzanie tożsamością	554
Aplikacja biznesowa	554
Zabezpieczanie wiązań w scenariuszu B2B	554
Uwierzytelnianie	555
Autoryzacja	557
Zarządzanie tożsamością	559
Konfiguracja bezpieczeństwa hosta	559
Aplikacja o dostępie anonimowym	559
Zabezpieczanie anonimowych wiązań	560
Uwierzytelnianie	561
Autoryzacja	561
Zarządzanie tożsamością	561
Wywołania zwrotne	561
Aplikacja bez zabezpieczeń	562
Odbezpieczanie wiązań	562
Uwierzytelnianie	562
Autoryzacja	562
Zarządzanie tożsamością	562
Wywołania zwrotne	563
Podsumowanie scenariuszy	563
Deklaratywny framework bezpieczeństwa	563
Atrybut SecurityBehavior	564
Deklaratywne bezpieczeństwo po stronie hosta	571
Deklaratywne bezpieczeństwo po stronie klienta	572
Audyt bezpieczeństwa	578
Konfigurowanie audytów bezpieczeństwa	579
Deklaratywne bezpieczeństwo audytów	581

11. Magistrala usług	583
Czym jest usługa przekazywania?	584
Magistrala Windows Azure AppFabric Service Bus	585
Programowanie magistrali usług	586
Adres usługi przekazywania	586
Rejestr magistrali usług	589
Eksplorator magistrali usług	590
Powiązania magistrali usług	591
Powiązanie przekazywania TCP	591
Powiązanie przekazywania WS 2007	595
Jednokierunkowe powiązanie przekazywania	596
Powiązanie przekazywania zdarzeń	597
Chmura jako strona przechwytyjąca wywołania	599
Bufory magistrali usług	600
Bufory kontra kolejki	600
Praca z buforami	601
Wysyłanie i otrzymywanie komunikatów	607
Usługi buforowane	608
Usługa odpowiedzi	617
Uwierzytelnianie w magistrali usług	621
Konfiguracja uwierzytelniania	622
Uwierzytelnianie z tajnym kluczem współdzielonym	623
Brak uwierzytelniania	627
Magistrala usług jako źródło metadanych	628
Bezpieczeństwo transferu	630
Bezpieczeństwo na poziomie transportu	631
Bezpieczeństwo na poziomie komunikatów	632
Powiązanie przekazywania TCP i bezpieczeństwo transferu	633
Powiązanie przekazywania WS i bezpieczeństwo transferu	639
Jednokierunkowe powiązanie przekazywania i bezpieczeństwo transferu	640
Powiązania i tryby transferu	641
Usprawnianie zabezpieczeń transferu	641
A Wprowadzenie modelu usług	647
B Nagłówki i konteksty	663
C Odkrywanie	685
D Usługa publikacji-subskrypcji	733
E Uniwersalny mechanizm przechwytywania	765
F Standard kodowania usług WCF	779
G Katalog elementów biblioteki ServiceModelEx	791
Skorowidz	813

Zarządzanie instancjami

Zarządzanie instancjami (ang. *instance management*) to określenie, które stosuję w kontekście zbioru technik używanych przez technologię WCF do kojarzenia żądań klientów z instancjami usług — technik decydujących o tym, która instancja usługi obsługuje które żądanie klienta i kiedy to robi. Zarządzanie instancjami jest konieczne, ponieważ zasadnicze różnice dzielące poszczególne aplikacje w wymiarze potrzeb skalowalności, wydajności, przepustowości, trwałości, transakcji i wywołań kolejkowanych w praktyce uniemożliwiają opracowanie jednego, uniwersalnego rozwiązania. Istnieje jednak kilka klasycznych technik zarządzania instancjami, które można z powodzeniem stosować w wielu różnych aplikacjach i które sprawdzają się w najróżniejszych scenariuszach i modelach programistycznych. Właśnie o tych technikach będzie mowa w niniejszym rozdziale. Ich dobre zrozumienie jest warunkiem tworzenia skalowalnych i spójnych aplikacji. Technologia WCF obsługuje trzy rodzaje aktywacji instancji: przydzielanie (i niszczenie) usług **przez wywołania**, gdzie każde żądanie klienta powoduje utworzenie nowej instancji; przydzielanie instancji dla każdego połączenia z klientem (w przypadku **usług sesyjnych**) oraz **usługi singletonowe**, w których jedna instancja usługi jest współdzielona przez wszystkie aplikacje klienckie (dla wszystkich połączeń i aktywacji). W tym rozdziale zostaną omówione zalety i wady wszystkich trzech trybów zarządzania instancjami. Rozdział zawiera też wskazówki, jak i kiedy najskuteczniej używać poszczególnych trybów. Omówię też kilka pokrewnych zagadnień, jak zachowania, konteksty, operacje demarkacyjne, dezaktywacja instancji, usługi trwale czy tzw. dławienie.¹

Zachowania

Tryb instancji usługi jest w istocie jednym ze szczegółowych aspektów implementacji po stronie usługi, który w żaden sposób nie powinien wpływać na funkcjonowanie strony klienckiej. Na potrzeby obsługi tego i wielu innych lokalnych aspektów strony usługi technologia WCF definiuje pojęcie **zachowań** (ang. *behavior*). Zachowanie to pewien lokalny atrybut usługi lub klienta, który nie wpływa na wzorce komunikacji pomiędzy tymi stronami. Klienci nie powinny zależeć od zachowań usług, a same zachowania nie powinny być ujawniane w powiązaniach usług ani publikowanych metadanych. We wcześniejszych rozdziałach mieliśmy już do czynienia z dwoma zachowaniami usług. W rozdziale 1. użyto zachowań metadanych usługi do zasygnalizowania

¹ Ten rozdział zawiera fragmenty moich artykułów zatytułowanych *WCF Essentials: Discover Mighty Instance Management Techniques for Developing WCF Apps* („MSDN Magazine”, czerwiec 2006) oraz *Managing State with Durable Services* („MSDN Magazine”, październik 2008).

hostowi konieczności publikacji metadanych usługi za pośrednictwem żądania HTTP-GET oraz do implementacji punktu końcowego MEX, natomiast w rozdziale 3. wykorzystano zachowanie usługi do ignorowania rozszerzenia obiektu danych. Na podstawie przebiegu komunikacji czy wymienianych komunikatów żaden klient nie może stwierdzić, czy usługa ignoruje rozszerzenie obiektu danych ani jak zostały opublikowane jej metadane.

Technologia WCF definiuje dwa typy deklaracyjnych zachowań strony usługi opisywane przez dwa odpowiednie atrybuty. Atrybut `ServiceBehaviorAttribute` służy do konfigurowania zachowań usługi, czyli zachowań wpływających na jej wszystkie punkty końcowe (kontrakty i operacje). Atrybut `ServiceBehavior` należy stosować bezpośrednio dla klasy implementacji usługi.

Atrybut `OperationBehaviorAttribute` służy do konfigurowania **zachowań operacji**, czyli zachowań wpływających tylko na implementację określonej operacji. Atrybutu `OperationBehavior` można użyć tylko dla metody implementującej operację kontraktu, nigdy dla definicji tej operacji w samym kontrakcie. Praktyczne zastosowania atrybutu `OperationBehavior` zostaną pokazane zarówno w dalszej części tego rozdziału, jak i w kolejnych rozdziałach.

W tym rozdziale atrybut `ServiceBehavior` będzie używany do konfigurowania trybu instancji usługi. Na listingu 4.1 pokazano przykład użycia tego atrybutu do zdefiniowania właściwości `InstanceContextMode` typu wyliczeniowego `InstanceContextMode`. Wartość wyliczenia `InstanceContextMode` steruje trybem zarządzania instancjami stosowanym dla tej usługi.

Listing 4.1. Przykład użycia atrybutu `ServiceBehaviorAttribute` do skonfigurowania trybu kontekstu instancji

```
public enum InstanceContextMode
{
    PerCall,
    PerSession,
    Single
}
[AttributeUsage(AttributeTargets.Class)]
public sealed class ServiceBehaviorAttribute : Attribute,...
{
    public InstanceContextMode InstanceContextMode
    {get;set;}
    // Pozostałe składowe...
}
```

Typ wyliczeniowy nieprzypadkowo nazwano `InstanceContextMode` zamiast `InstanceMode`, ponieważ jego wartości sterują trybem tworzenia instancji kontekstu zarządzającego daną instancją, nie trybem działania samej instancji (w rozdziale 1. wspomniano, że kontekst instancji wyznacza najbardziej wewnętrzny zasięg usługi). Okazuje się jednak, że instancja i jej kontekst domyślnie są traktowane jako pojedyncza jednostka, zatem wspomniane wyliczenie steruje także cyklem życia instancji. W dalszej części tego rozdziału i w kolejnych rozdziałach omówię możliwe sposoby (i przyczyny) oddzielania obu elementów.

Usługi aktywowane przez wywołania

Jeśli rodzaj usługi skonfigurowano z myślą o **aktywacji przez wywołania** (ang. *per-call activation*), instancja tej usługi (obiekt środowiska CLR) istnieje tylko w trakcie obsługi wywołania ze strony klienta. Każde żądanie klienta (czyli wywołanie metody dla kontraktu WCF) otrzymuje nową, dedykowaną instancję usługi. Działanie usługi w trybie aktywacji przez wywołania wyjaśniono w poniższych punktach (wszystkie te kroki pokazano też na rysunku 4.1):

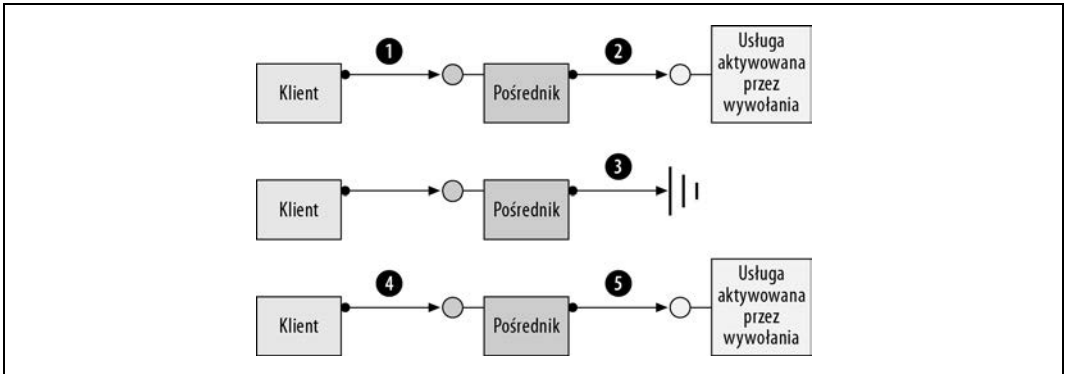

Rysunek 4.1. Tryb tworzenia instancji przez wywołania

1. Klient wywołuje pośrednika (ang. *proxy*), który kieruje to wywołanie do odpowiedniej usługi.
2. Środowisko WCF tworzy nowy kontekst z nową instancją usługi i wywołuje metodę tej instancji.
3. Jeśli dany obiekt implementuje interfejs `IDisposable`, po zwróceniu sterowania przez wywołaną metodę środowisko WCF wywołuje metodę `IDisposable.Dispose()` zdefiniowaną przez ten obiekt. Środowisko WCF niszczy następnie kontekst usługi.
4. Klient wywołuje pośrednika, który kieruje to wywołanie do odpowiedniej usługi.
5. Środowisko WCF tworzy obiekt i wywołuje odpowiednią metodę nowego obiektu.

Jednym z najciekawszych aspektów tego trybu jest zwalnianie (niszczenie) instancji usługi. Jak już wspomniano, jeśli usługa obsługuje interfejs `IDisposable`, środowisko WCF automatycznie wywoła metodę `Dispose()`, umożliwiając tej usłudze zwolnienie zajmowanych zasobów. Warto pamiętać, że metoda `Dispose()` jest wywoływana w tym samym wątku co oryginalna metoda usługi i że dysponuje kontekstem operacji (patrz dalsza część tego rozdziału). Po wywołaniu metody `Dispose()` środowisko WCF odłącza instancję usługi od pozostałych elementów swojej infrastruktury, co oznacza, że instancja może zostać zniszczona przez proces odzyskiwania pamięci.

Zalety usług aktywowanych przez wywołania

W klasycznym modelu programowania klient-serwer implementowanym w takich językach jak C++ czy C# każdy klient otrzymuje własny, dedykowany obiekt serwera. Zasadniczą wadą tego modelu jest niedostateczna skalowalność. Wyobraźmy sobie aplikację, która musi obsłużyć wiele aplikacji klienckich. Typowym rozwiązaniem jest tworzenie po stronie serwera obiektu w momencie uruchamiania każdej z tych aplikacji i zwalnianie go zaraz po zakończeniu działania aplikacji klienckiej. Skalowalność klasycznego modelu klient-serwer jest o tyle trudna, że aplikacje klienckie mogą utrzymywać swoje obiekty bardzo długo, mimo że w rzeczywistości używają ich przez niewielki ułamek tego czasu. Takie obiekty mogą zajmować kosztowne i deficytowe zasoby, jak połączenia z bazami danych, porty komunikacyjne czy pliki. Jeśli każdemu klientowi jest przydzielany osobny obiekt, te cenne i (lub) ograniczone zasoby są zajmowane przez długi czas, co prędzej czy później musi doprowadzić do ich wyczerpania.

Lepszym modelem aktywacji jest przydzielanie obiektu dla klienta tylko na czas wykonywania wywołania usługi. W takim przypadku należy utworzyć i utrzymywać w pamięci tylko tyle obiektów, ile współbieżnych wywołań jest obsługiwanych przez usługę (nie tyle obiektów, ile istnieje niezamkniętych aplikacji klienckich). Z doświadczenia wiem, że w typowym systemie korporacyjnym, szczególnie takim, gdzie o działaniu aplikacji klienckich decydują użytkownicy, tylko 1% klientów wykonuje współbieżne wywołania (w przypadku mocno obciążonych systemów ten odsetek wzrasta do 3%). Oznacza to, że jeśli system jest w stanie obsłużyć sto kosztownych instancji usługi, w typowych okolicznościach może współpracować z dziesięcioma tysiącami klientów. Tak duże możliwości systemu wynikają wprost z trybu aktywacji przez wywołania. Pomiędzy wywołaniami klient dysponuje tylko referencją do pośrednika, który nie zajmuje właściwego obiektu po stronie usługi. Oznacza to, że można zwolnić kosztowne zasoby zajmowane przez instancję usługi na długo przed zamknięciem pośrednika przez klienta. Podobnie uzyskiwanie dostępu do zasobów jest odkładane do momentu, w którym te zasoby rzeczywiście są potrzebne klientowi.

Należy pamiętać, że wielokrotne tworzenie i niszczenia instancji po stronie usługi bez zamykania połączenia z klientem (a konkretnie z pośrednikiem po stronie klienta) jest nieporównanie mniej kosztowne niż wielokrotne tworzenie zarówno instancji, jak i połączenia. Drugą ważną zaletą tego rozwiązania jest zgodność z zasobami transakcyjnymi i technikami programowania transakcyjnego (patrz rozdział 7.), ponieważ przydzielanie instancji usługi i niezbędnych zasobów osobno dla każdego wywołania ułatwia zapewnianie spójności stanu tych instancji. Trzecią zaletą usług aktywowanych przez wywołania jest możliwość stosowania tych usług w środowisku z kolejkowanymi, rozłączonymi wywołaniami (patrz rozdział 9.), ponieważ tak działające instancje można łatwo odwzorowywać na kolejkowe komunikaty.

Konfiguracja usług aktywowanych przez wywołania

Aby skonfigurować typ usługi aktywowanej przez wywołania, należy użyć atrybutu `ServiceBehavior` z wartością `InstanceContextMode.PerCall` ustawioną we właściwości `InstanceContextMode`:

```
[ServiceContract]
interface IMyContract
{...}

[ServiceBehavior(InstanceContextMode = InstanceContextMode.PerCall)]
class MyService : IMyContract
{...}
```

Na listingu 4.2 pokazano przykład prostej usługi aktywowanej przez wywołania i jej klienta. Jak widać w danych wynikowych tego programu, dla każdego wywołania metody ze strony klienta jest konstruowana nowa instancja usługi.

Listing 4.2. Usługa aktywowana przez wywołania i jej klient

```
////////// Kod usługi //////////
[ServiceContract]
interface IMyContract
{
    [OperationContract]
    void MyMethod();
}
[ServiceBehavior(InstanceContextMode = InstanceContextMode.PerCall)]
class MyService : IMyContract, IDisposable
{
```



```

int m_Counter = 0;

MyService()
{
    Trace.WriteLine("MyService.MyService()");
}
public void MyMethod()
{
    m_Counter++;
    Trace.WriteLine("Licznik = " + m_Counter);
}
public void Dispose()
{
    Trace.WriteLine("MyService.Dispose()");
}
}
/////////////////////////////////////////////////// Kod klienta ///////////////////////////////////
MyContractClient proxy = new MyContractClient();

proxy.MyMethod();
proxy.MyMethod();

proxy.Close();

// Możliwe dane wynikowe
MyService.MyService()
Licznik = 1
MyService.Dispose()
MyService.MyService()
Licznik = 1
MyService.Dispose()

```

Usługi aktywowane przez wywołania i sesje transportowe

Stosowanie usług aktywowanych przez wywołania nie zależy od obecności sesji transportowej (patrz rozdział 1.). Sesja transportowa porządkuje wszystkie komunikaty kierowane przez określonego klienta do konkretnego kanału. Nawet jeśli sesję skonfigurowano pod kątem aktywacji przez wywołania, stosowanie sesji transportowej wciąż jest możliwe, tyle że każde wywołanie usługi WCF będzie powodowało utworzenie nowego kontekstu tylko na potrzeby tego wywołania. Jeśli sesje poziomu transportowego nie są stosowane, usługa — o czym za chwilę się przekonamy — zawsze, niezależnie od konfiguracji zachowuje się tak, jakby była aktywowana przez wywołania.

Jeśli usługa aktywowana przez wywołania dysponuje sesją transportową, komunikacja z klientem jest przerywana po pewnym czasie braku aktywności tej sesji (odpowiedni limit czasowy domyślnie wynosi 10 minut). Po osiągnięciu tego limitu czasowego klient nie może dalej używać pośrednika do wywoływania operacji udostępnianych przez usługę aktywowaną przez wywołania, ponieważ sesja transportowa została zamknięta.

Sesje transportowe mają największy wpływ na działanie usług aktywowanych przez wywołania w sytuacji, gdy te usługi skonfigurowano z myślą o dostępie jednowątkowym (zgodnie z domyślnymi ustawieniami środowiska WCF — patrz rozdział 8.). Sesja transportowa wymusza wówczas wykonywanie operacji w trybie blokada-krok (ang. *lock-step*), gdzie wywołania od tego samego pośrednika są szeregowane. Oznacza to, że nawet jeśli jeden klient jednocześnie generuje wiele wywołań, wszystkie te wywołania są pojedynczo, kolejno wykonywane przez różne instancje. Takie działanie ma istotny wpływ na proces zwalniania instancji. Środowisko

WCF nie blokuje działania klienta w czasie zwalniania instancji usługi. Jeśli jednak w czasie wykonywania metody `Dispose()` klient wygeneruje kolejne wywołanie, dostęp do nowej instancji i obsługa tego wywołania będą możliwe dopiero po zwróceniu sterowania przez metodę `Dispose()`. Na przykład dane wynikowe z końca listingu 4.2 ilustrują przypadek, w którym istnieje sesja transportowa. W przedstawionym scenariuszu drugie wywołanie może być wykonane dopiero po zwróceniu sterowania przez metodę `Dispose()`. Gdyby usługa z listingu 4.2 nie stosowała sesji transportowej, dane wynikowe co prawda mogłyby być takie same, ale też mogłyby pokazywać zmienioną kolejność wywołań (w wyniku działania nieblokującej metody `Dispose()`):

```
MyService.MyService()  
Licznik = 1  
MyService.MyService()  
Licznik = 1  
MyService.Dispose()  
MyService.Dispose()
```

Projektowanie usług aktywowanych przez wywołania

Mimo że w teorii tryb aktywacji instancji przez wywołania można stosować dla usług dowolnego typu, w rzeczywistości usługę i jej kontrakt należy od początku projektować z myślą o obsłudze tego trybu. Zasadniczy problem polega na tym, że klient nie wie, że w odpowiedzi na każde swoje wywołanie otrzymuje nową instancję. Usługi aktywowane przez wywołania muszą **utrzymywać swój stan**, tzn. muszą tak zarządzać tym stanem, aby klient miał wrażenie istnienia ciągłej sesji. Usługi stanowe z natury rzeczy różnią się od usług bezstanowych. Gdyby usługa aktywowana przez wywołania była w pełni bezstanowa, w praktyce aktywacja dla kolejnych wywołań w ogóle nie byłaby potrzebna. Właśnie istnienie stanu, a konkretnie kosztownego stanu obejmującego zasoby, decyduje o potrzebie stosowania trybu aktywacji przez wywołania. Instancja usługi aktywowanej przez wywołania jest tworzona bezpośrednio przed każdym wywołaniem metody i niszczona bezpośrednio po każdym wywołaniu. Oznacza to, że na początku każdego wywołania obiekt powinien inicjalizować swój stan na podstawie wartości zapisanych w jakiejś pamięci, a na końcu wywołania powinien zapisać swój stan w tej pamięci. W roli pamięci zwykle stosuje się albo bazę danych, albo system plików, jednak równie dobrze można wykorzystać jakąś pamięć ulotną, na przykład zmienne statyczne.

Okazuje się jednak, że nie wszystkie elementy stanu obiektu można zapisać. Jeśli na przykład stan obejmuje połączenie z bazą danych, obiekt musi ponownie uzyskiwać to połączenie podczas tworzenia instancji (lub na początku każdego wywołania) oraz zwalniać je po zakończeniu wywołania lub we własnej implementacji metody `IDisposable.Dispose()`.

Stosowanie trybu aktywacji przez wywołania ma zasadniczy wpływ na projekt operacji — każda operacja musi otrzymywać parametr identyfikujący instancję usługi, której stan należy odtworzyć. Instancja używa tego parametru do odczytania swojego stanu z pamięci (zamiast stanu innej instancji tego samego typu). Właśnie dlatego pamięć stanów zwykle jest porządkowana według kluczy (może mieć na przykład postać statycznego słownika w pamięci lub tabeli bazy danych). Parametry stanów mogą reprezentować na przykład numer konta w przypadku usługi bankowej, numer zamówienia w przypadku usługi przetwarzającej zamówienia itp.

Listing 4.3 zawiera szablon implementacji usługi aktywowanej przez wywołania.

Listing 4.3. Implementacja usługi aktywowanej przez wywołania

```
[DataContract]
class Param
{...}

[ServiceContract]
interface IMyContract
{
    [OperationContract]
    void MyMethod(Param stateIdentifier);
}

[ServiceBehavior(InstanceContextMode = InstanceContextMode.PerCall)]
class MyPerCallService : IMyContract, IDisposable
{
    public void MyMethod(Param stateIdentifier)
    {
        GetState(stateIdentifier);
        DoWork();
        SaveState(stateIdentifier);
    }
    void GetState(Param stateIdentifier)
    {...}
    void DoWork()
    {...}
    void SaveState(Param stateIdentifier)
    {...}
    public void Dispose()
    {...}
}
```

Klasa implementuje operację `MyMethod()`, która otrzymuje na wejściu parametr typu `Param` (czyli typu danych wymyślonego na potrzeby tego przykładu) identyfikujący odpowiednią instancję:

```
public void MyMethod(Param stateIdentifier)
```

Instancja usługi używa tego identyfikatora do uzyskania swojego stanu i jego ponownego zapisania na końcu wywołania wspomnianej metody. Elementy składowe stanu, które są wspólne dla wszystkich klientów, można przydzielać w kodzie konstruktora i zwalniać w kodzie metody `Dispose()`.

Tryb aktywacji przez wywołania sprawdza się najlepiej w sytuacji, gdy każde wywołanie metody w pełni realizuje określone zadanie (gdy po zwróceniu sterowania przez metodę nie są wykonywane w tle żadne dodatkowe czynności). Ponieważ obiekt jest usuwany zaraz po zakończeniu wykonywania metody, nie należy uruchamiać żadnych wątków działających w tle ani stosować wywołań asynchronicznych.

Ponieważ metoda usługi aktywowana przez wywołania każdorazowo odczytuje stan instancji z jakiejś pamięci, usługi tego typu wprost doskonale współpracują z mechanizmami równoważenia obciążeń (pod warunkiem że repozytorium stanów ma postać globalnego zasobu dostępnego dla wszystkich komputerów). Mechanizm równoważenia obciążeń może kierować wywołania na różne serwery, ponieważ każda usługa aktywowana przez wywołania może zrealizować wywołanie po uzyskaniu stanu odpowiedniej instancji.

Wydajność usług aktywowanych przez wywołania

Usługi aktywowane przez wywołania są kompromisem polegającym na nieznacznym spadku wydajności (z powodu dodatkowych kosztów uzyskiwania i zapisywania stanu instancji przy okazji każdego wywołania metody) na rzecz większej skalowalności (dzięki przechowywaniu stanu i związanych z nim zasobów). Nie istnieją jasne, uniwersalne reguły, według których można by oceniać, kiedy warto poświęcić część wydajności w celu znacznej poprawy skalowalności. W pewnych przypadkach najlepszym rozwiązaniem jest profilowanie systemu i zaprojektowanie części usług korzystających z tej formy aktywacji i części usług pracujących w innych trybach.

Operacje czyszczenia środowiska

To, czy typ usługi obsługuje interfejs `IDisposable`, należy traktować jako szczegół implementacji, który w żaden sposób nie wpływa na sposób funkcjonowania klienta. Sam klient w żaden sposób nie może wywołać metody `Dispose()`. Podczas projektowania kontraktu dla usługi aktywowanej przez wywołania należy unikać definiowania operacji, których zadaniem byłoby „czyszczenie” stanu czy zwalnianie zasobów, jak w poniższym przykładzie:

```
// Tego należy unikać
[ServiceContract]
interface IMyContract
{
    void DoSomething();
    void Cleanup();
}
[ServiceBehavior(InstanceContextMode = InstanceContextMode.PerCall)]
class MyPerCallService : IMyContract, IDisposable
{
    public void DoSomething()
    {...}
    public void Cleanup()
    {...}
    public void Dispose()
    {
        Cleanup();
    }
}
```

Powyższy projekt ma dość oczywistą wadę — jeśli klient wywoła metodę `Cleanup()`, spowoduje utworzenie nowego obiektu tylko na potrzeby wykonania tej metody. Co więcej, po jej zakończeniu środowisko WCF wywoła metodę `IDisposable.Dispose()` (jeśli istnieje w tej usłudze), aby ponownie zwolnić zasoby i wyczyścić stan usługi.

Wybór usług aktywowanych przez wywołania

Mimo że model programowania usług aktywowanych przez wywołania może wydawać się dość dziwny programistom przyzwyczajonym do architektury klient-serwer, właśnie ten tryb zarządzania instancjami sprawdza się najlepiej w przypadku wielu usług WCF. Przewaga usług aktywowanych przez wywołania polega na większej skalowalności, a przynajmniej na stałej skalowalności. Podczas projektowania usług staram się trzymać pewnej reguły skalowalności, którą nazwałem 10X. Zgodnie z tą regułą każdą usługę należy tak zaprojektować, aby obsługiwała obciążenie większe o co najmniej rząd wielkości od początkowo sformułowanych wymagań. W żadnej dziedzinie inżynierii nie projektuje się rozwiązań czy systemów z myślą

o radzeniu sobie z minimalnym zakładanym obciążeniem. Nie chcielibyśmy przecież wchodzić do budynku, którego belki stropowe mogą podtrzymać tylko minimalne obciążenie, ani korzystać z windy, której liny mogą utrzymać tylko tylu pasażerów, dla ilu ta winda uzyskała atest. Dokładnie tak samo jest w świecie systemów informatycznych — po co projektować system z myślą o bieżącym obciążeniu, skoro każdy dodatkowy pracownik przyjmowany do firmy w celu poprawy jej wyników biznesowych będzie powodował dodatkowe obciążenie tego systemu? Systemy informatyczne należy projektować raczej na lata, tak aby radziły sobie zarówno z bieżącym obciążeniem, jak i dużo większym obciążeniem w przyszłości. Każdy, kto stosuje regułę 10X, błyskawicznie dochodzi do punktu, w którym skalowalność usług aktywowanych przez wywołania jest bezcenna.

Usługi sesyjne

Środowisko WCF może utrzymywać sesję logiczną łączącą klienta z określoną instancją usługi. Klient, który tworzy nowego pośrednika dla usługi skonfigurowanej jako tzw. **usługa sesyjna** (ang. *sessionful service*), otrzymuje nową, dedykowaną instancję tej usługi (niezależną od jej pozostałych instancji). Tak utworzona instancja zwykle pozostaje aktywna do momentu, w którym klient nie będzie jej potrzebował. Ten tryb aktywacji (nazywany także **trybem sesji prywatnej** — ang. *private-session mode*) pod wieloma względami przypomina klasyczny model klient-serwer: każda sesja prywatna jest unikatowym powiązaniem pośrednika i zbioru kanałów łączących strony klienta i serwera z określoną instancją usługi, a konkretnie z jej kontekstem. Tryb tworzenia instancji dla sesji prywatnych wymaga stosowania sesji transportowej (to zagadnienie zostanie omówione w dalszej części tego podrozdziału).

Ponieważ instancja usługi pozostaje w pamięci przez cały czas istnienia sesji, może przechowywać swój stan w pamięci, zatem opisywany model programistyczny bardzo przypomina klasyczną architekturę klient-serwer. Oznacza to, że usługi sesyjne są narażone na te same problemy związane ze skalowalnością i przetwarzaniem transakcyjnym co klasyczny model klient-serwer. Z powodu kosztów utrzymywania dedykowanych instancji usługa skonfigurowana z myślą o obsłudze sesji prywatnych zwykle nie może obsługiwać więcej niż kilkadziesiąt (w niektórych przypadkach maksymalnie sto lub dwieście) jednocześnie działających klientów.



Sesja klienta jest punktem końcowym konkretnej sesji utworzonym dla określonego pośrednika. Jeśli więc klient utworzy innego pośrednika dla tego samego lub innego punktu końcowego, drugi pośrednik zostanie powiązany z nową instancją usługi i nową sesją.

Konfiguracja sesji prywatnych

Istnieją trzy elementy wspomagające obsługę sesji: zachowanie, powiązanie i kontrakt. Zachowanie jest wymagane do utrzymywania przez środowisko WCF kontekstu instancji usługi przez cały czas trwania sesji oraz do kierowania do tego kontekstu komunikatów przysyłanych przez klienta. Konfiguracja zachowania lokalnego wymaga przypisania wartości `InstanceContextMode`.

↳ PerSession do właściwości `InstanceContextMode` atrybutu `ServiceBehavior`:

```
[ServiceBehavior(InstanceContextMode = InstanceContextMode.PerSession)]
class MyService : IMyContract
{...}
```

Ponieważ `InstanceContextMode.PerSession` jest domyślną wartością właściwości `InstanceContextMode`, poniższe definicje są równoważne:

```
class MyService : IMyContract
{...}

[ServiceBehavior]
class MyService : IMyContract
{...}

[ServiceBehavior(InstanceContextMode = InstanceContextMode.PerSession)]
class MyService : IMyContract
{...}
```

Sesja zwykle kończy się w momencie, w którym klient zamyka swojego pośrednika — pośrednik powiadamia wówczas usługę o zakończeniu bieżącej sesji. Jeśli usługa obsługuje interfejs `IDisposable`, metoda `Dispose()` zostanie wywołana asynchronicznie względem działania klienta. W takim przypadku metoda `Disposed()` zostanie wykonana przez wątek roboczy pozbawiony kontekstu operacji.

Aby prawidłowo skojarzyć wszystkie komunikaty od określonego klienta z konkretną instancją usługi, środowisko WCF musi mieć możliwość identyfikacji tego klienta. Jak wyjaśniono w rozdziale 1., właśnie do tego służy sesja transportowa. Jeśli usługa ma być projektowana z myślą o działaniu w roli usługi sesyjnej, musi istnieć sposób wyrażania tego założenia na poziomie kontraktu. Odpowiedni element kontraktu powinien wykroczać poza ograniczenia samej usługi, ponieważ także środowisko wykonawcze WCF po stronie klienta musi wiedzieć o konieczności stosowania sesji. W tym celu atrybut `ServiceContract` udostępnia właściwość `SessionMode` typu wyliczeniowego `SessionMode`:

```
public enum SessionMode
{
    Allowed,
    Required,
    NotAllowed
}
[AttributeUsage(AttributeTargets.Interface|AttributeTargets.Class,
    Inherited=false)]
public sealed class ServiceContractAttribute : Attribute
{
    public SessionMode SessionMode
    {get;set;}
    // Pozostałe składowe...
}
```

Domyślną wartością wyliczenia `SessionMode` jest `SessionMode.Allowed`. Skonfigurowana wartość typu `SessionMode` jest dołączana do metadanych usługi i prawidłowo uwzględniana w momencie importowania metadanych kontraktu przez klienta. Wartość typu wyliczeniowego `SessionMode` nie ma nic wspólnego z sesją usługi — bardziej adekwatną nazwą tego typu byłaby `TransportSessionMode`, ponieważ dotyczy sesji transportowej, nie sesji logicznej utrzymywanej pomiędzy klientem a instancją usługi.

Wartość `SessionMode.Allowed`

`SessionMode.Allowed` jest domyślną wartością właściwości `SessionMode`, zatem obie poniższe definicje są sobie równoważne:

```
[ServiceContract]
interface IMyContract
{...}
```

```
[ServiceContract(SessionMode = SessionMode.Allowed)]
interface IMyContract
{...}
```

Możliwość skonfigurowania kontraktu w punkcie końcowym z wartością `SessionMode.Allowed` jest obsługiwana przez wszystkie powiązania. Przypisanie tej wartości do właściwości `SessionMode` oznacza, że sesje transportowe są dopuszczalne, ale nie są wymagane. Ostateczny kształt zachowania jest pochodną konfiguracji usługi i stosowanego powiązania. Jeśli usługę skonfigurowano z myślą o aktywacji przez wywołania, zachowuje się właśnie w ten sposób (patrz przykład z listingu 4.2). Jeśli usługę skonfigurowano z myślą o aktywacji na czas trwania sesji, będzie zachowywała się jak usługa sesyjna, pod warunkiem że użyte powiązanie utrzymuje sesję transportową. Na przykład powiązanie `BasicHttpBinding` nigdy nie może dysponować sesją na poziomie transportowym z racji bezpołączeniowego charakteru protokołu HTTP. Utrzymywanie sesji na poziomie transportowym nie jest możliwe także w przypadku powiązania `WSHttpBinding` bez mechanizmu zabezpieczania komunikatów. W obu przypadkach mimo skonfigurowania usługi z wartością `InstanceContextMode.PerSession` i kontraktu z wartością `SessionMode.Allowed` usługa będzie zachowywała się tak jak usługi aktywowane przez wywołania.

Jeśli jednak zostanie użyte powiązanie `WSHttpBinding` z mechanizmem zabezpieczenia komunikatów (czyli w domyślnej konfiguracji) lub z niezawodnym protokołem przesyłania komunikatów albo powiązanie `NetTcpBinding` lub `NetNamedPipeBinding`, usługa będzie zachowywała się jak usługa sesyjna. Jeśli na przykład użyjemy powiązania `NetTcpBinding`, tak skonfigurowana usługa będzie zachowywała się jak usługa sesyjna:

```
[ServiceContract]
interface IMyContract
{...}

class MyService : IMyContract
{...}
```

Łatwo zauważyć, że w powyższym fragmencie wykorzystano wartości domyślne zarówno właściwości `SessionMode`, jak i właściwości `InstanceContextMode`.

Wartość `SessionMode.Required`

Wartość `SessionMode.Required` wymusza stosowanie sesji transportowej, ale nie wymusza używania sesji na poziomie aplikacji. Oznacza to, że nie jest możliwe skonfigurowanie kontraktu z wartością `SessionMode.Required` dla punktu końcowego, którego powiązanie nie utrzymuje sesji transportowej — to ograniczenie jest sprawdzane na etapie ładowania usługi. Okazuje się jednak, że można tak skonfigurować tę usługę, aby była aktywowana przez wywołania, czyli aby jej instancje były tworzone i niszczone osobno dla każdego wywołania ze strony klienta. Tylko skonfigurowanie usługi jako usługi sesyjnej spowoduje, że instancja usługi będzie istniała przez cały czas trwania sesji klienta:

```
[ServiceContract(SessionMode = SessionMode.Required)]
interface IMyContract
{...}

class MyService : IMyContract
{...}
```



Podczas projektowania kontraktu sesyjnego zaleca się jawnie użyć wartości `SessionMode.Required`, zamiast liczyć na zastosowanie domyślnej wartości `SessionMode.Allowed`. W pozostałych przykładach usług sesyjnych prezentowanych w tej książce wartość `SessionMode.Required` będzie jawnie stosowana w zapisach konfiguracyjnych.

Na listingu 4.4 pokazano kod tej samej usługi i tego samego klienta co na wcześniejszym listingu 4.2 — z tą różnicą, że tym razem kontrakt i usługę skonfigurowano w sposób wymuszający stosowanie sesji prywatnej. Jak widać w danych wynikowych, klient dysponuje własną, dedykowaną instancją.

Listing 4.4. Usługa sesyjna i jej klient

```
////////////////////////////////////// Kod usługi ////////////////////////////////////////
[ServiceContract(SessionMode = SessionMode.Required)]
interface IMyContract
{
    [OperationContract]
    void MyMethod();
}
class MyService : IMyContract, IDisposable
{
    int m_Counter = 0;

    MyService()
    {
        Trace.WriteLine("MyService.MyService()");
    }
    public void MyMethod()
    {
        m_Counter++;
        Trace.WriteLine("Licznik = " + m_Counter);
    }
    public void Dispose()
    {
        Trace.WriteLine("MyService.Dispose()");
    }
}
////////////////////////////////////// Kod klienta ////////////////////////////////////////
MyContractClient proxy = new MyContractClient();

proxy.MyMethod();
proxy.MyMethod();

proxy.Close();

// Dane wynikowe
MyService.MyService()
Licznik = 1
Licznik = 2
MyService.Dispose()
```

Wartość `SessionMode.NotAllowed`

Wartość `SessionMode.NotAllowed` uniemożliwia stosowanie sesji transportowej, wykluczając — tym samym — możliwość korzystania z sesji na poziomie aplikacji. Użycie tej wartości powoduje, że niezależnie od swojej konfiguracji usługa zachowuje się jak usługa aktywowana przez wywołania.

Ponieważ zarówno protokół TCP, jak i protokół IPC utrzymuje sesję na poziomie transportowym, nie można skonfigurować punktu końcowego usługi używającego powiązania `NetTcpBinding` lub `NetNamedPipeBinding`, aby udostępniał kontrakt oznaczony wartością `SessionMode.NotAllowed` (odpowiednie ograniczenie jest sprawdzane na etapie ładowania usługi). Okazuje się jednak, że stosowanie powiązania `WSHttpBinding` łącznie z emulowaną sesją transportową jest dopuszczalne. Aby poprawić czytelność pisanego kodu, zachęcam do dodatkowego konfigurowania usługi jako aktywowanej przez wywołania zawsze wtedy, gdy jest stosowana wartość `SessionMode.NotAllowed`:

```
[ServiceContract(SessionMode = SessionMode.NotAllowed)]
interface IMyContract
{...}

[ServiceBehavior(InstanceContextMode = InstanceContextMode.PerCall)]
class MyService : IMyContract
{...}
```

Ponieważ powiązanie `BasicHttpBinding` nie może dysponować sesją na poziomie transportowym, punkty końcowe używające tego powiązania zawsze zachowują się tak, jakby ich kontrakty skonfigurowano z wartością `SessionMode.NotAllowed`. Sam traktuję wartość `SessionMode.NotAllowed` jako ustawienie przede wszystkim poprawiające kompletność dostępnych rozwiązań i z reguły nie używam jej w swoim kodzie.

Powiązania, kontrakty i zachowanie usługi

W tabeli 4.1 podsumowano tryby aktywowania instancji usługi jako pochodne stosowanego powiązania, obsługi sesji opisanej w kontrakcie oraz trybu obsługi kontekstu instancji skonfigurowanego w zachowaniu usługi. Tabela nie zawiera nieprawidłowych konfiguracji, na przykład połączenia wartości `SessionMode.Required` z powiązaniem `BasicHttpBinding`.

Tabela 4.1. Tryb aktywowania instancji jako pochodna powiązania, konfiguracji kontraktu i zachowania usługi

Powiązanie	Tryb sesji	Tryb kontekstu	Tryb instancji
Podstawowe	Allowed/NotAllowed	PerCall/PerSession	PerCall
TCP, IPC	Allowed/Required	PerCall	PerCall
TCP, IPC	Allowed/Required	PerSession	PerSession
WS (bez zabezpieczeń komunikatów i niezawodności)	NotAllowed/Allowed	PerCall/PerSession	PerCall
WS (z zabezpieczeniami komunikatów lub niezawodnością)	Allowed/Required	PerSession	PerSession
WS (z zabezpieczeniami komunikatów lub niezawodnością)	NotAllowed	PerCall/PerSession	PerCall

Spójna konfiguracja

Jeśli jeden kontrakt implementowany przez usługę jest sesyjny, wszystkie pozostałe kontrakty także powinny być sesyjne. Należy unikać mieszania kontraktów aktywowanych wywołaniami z kontraktami sesyjnymi dla tego samego typu usługi sesyjnej (mimo że środowisko WCF dopuszcza taką możliwość):

```
[ServiceContract(SessionMode = SessionMode.Required)]
interface IMyContract
{...}

[ServiceContract(SessionMode = SessionMode.NotAllowed)]
```

```

interface IMyOtherContract
{...}

// Tego należy unikać
class MyService : IMyContract, IMyOtherContract
{...}

```

Powód takiego rozwiązania jest dość oczywisty — usługi aktywowane przez wywołania muszą bezpośrednio zarządzać swoim stanem, zaś usługi sesyjne są zwolnione z tego obowiązku. Mimo że przytoczona para kontraktów będzie dostępna w dwóch różnych punktach końcowych i może być niezależnie wykorzystywana przez dwie różne aplikacje klienckie, łączne stosowanie dwóch trybów wymaga stosowania nieporęcznych zabiegów implementacyjnych w klasie usługi.

Sesje i niezawodność

Sesja łącząca klienta z instancją usługi może być niezawodna tylko na tyle, na ile jest niezawodna stosowana sesja transportowa. Oznacza to, że wszystkie punkty końcowe usługi implementującej kontrakt sesyjny powinny używać powiązań umożliwiających stosowanie niezawodnych sesji transportowych. Programista powinien się upewnić, że używane powiązania obsługują niezawodność i że ta niezawodność jest wprost zadeklarowana zarówno po stronie klienta, jak i po stronie użytkownika (programowo lub administracyjnie — patrz listing 4.5).

Listing 4.5. Włączanie niezawodności dla usług sesyjnych

```

<!--Konfiguracja hosta:-->
<system.serviceModel>
  <services>
    <service name = "MyPerSessionService">
      <endpoint
        address = "net.tcp://localhost:8000/MyPerSessionService"
        binding = "netTcpBinding"
        bindingConfiguration = "TCPSession"
        contract = "IMyContract"
      />
    </service>
  </services>
  <bindings>
    <netTcpBinding>
      <binding name = "TCPSession">
        <reliableSession enabled = "true"/>
      </binding>
    </netTcpBinding>
  </bindings>
</system.serviceModel>

<!--Konfiguracja klienta:-->
<system.serviceModel>
  <client>
    <endpoint
      address = "net.tcp://localhost:8000/MyPerSessionService/"
      binding = "netTcpBinding"
      bindingConfiguration = "TCPSession"
      contract = "IMyContract"
    />
  </client>
  <bindings>
    <netTcpBinding>

```

```

    <binding name = "TCPSession">
      <reliableSession enabled = "true"/>
    </binding>
  </netTcpBinding>
</bindings>
</system.serviceModel>

```

Jedynym wyjątkiem od tej reguły jest powiązanie IPC. Powiązanie IPC nie potrzebuje protokołu niezawodnego przesyłania komunikatów (wszystkie wywołania i tak są wykonywane na tym samym komputerze) i samo w sobie jest traktowane jako niezawodny mechanizm transportu danych.

Podobnie jak niezawodna sesja transportowa, także dostarczanie komunikatów w oryginalnej kolejności jest opcjonalne, a środowisko WCF prawidłowo utrzymuje sesję nawet w przypadku wyłączenia porządkowania komunikatów. Obsługa sesji aplikacji powoduje jednak, że klient usługi sesyjnej z reguły oczekuje zgodności kolejności dostarczania komunikatów z kolejnością ich wysyłania. Dostarczanie komunikatów w oryginalnej kolejności na szczęście jest domyślnie włączone, jeśli tylko włączono niezawodne sesje transportowe, zatem nie są potrzebne żadne dodatkowe ustawienia.

Identyfikator sesji

Każda sesja ma unikatowy identyfikator dostępny zarówno dla klienta, jak i dla usługi. Identyfikator sesji to w dużej części identyfikator GUID, którego można z powodzeniem używać podczas rejestrowania zdarzeń i diagnozowania systemu. Usługa może uzyskać dostęp do identyfikatora sesji za pośrednictwem tzw. **kontekstu wywołania operacji** (ang. *operation call context*), czyli zbioru właściwości (w tym identyfikatora sesji) używanych na potrzeby wywołań zwrotnych, tworzenia nagłówek komunikatów, zarządzania transakcjami, bezpieczeństwa, dostępu do hosta oraz dostępu do obiektu reprezentującego sam kontekst wykonywania. Każda operacja wykonywana przez usługę ma swój kontekst wywołania dostępny za pośrednictwem klasy `OperationContext`. Usługa może uzyskać referencję do kontekstu operacji właściwego bieżącej metodzie za pośrednictwem metody statycznej `Current` klasy `OperationContext`:

```

public sealed class OperationContext : ...
{
    public static OperationContext Current
    {get;set;}
    public string SessionId
    {get;}
}

```

Aby uzyskać dostęp do identyfikatora sesji, usługa musi odczytać wartość właściwości `SessionId`, która zwraca (w formie łańcucha) identyfikator niemal identyczny jak identyfikator GUID. W przypadku zawodnego powiązania TCP po identyfikatorze GUID następuje zwykły numer sesji z danym hostem:

```

string sessionID = OperationContext.Current.SessionId;
Trace.WriteLine(sessionID);
// Zapisuje identyfikator:
// uuid:8a0480da-7ac0-423e-9f3e-b2131bcbad8d;id=1

```

Próba uzyskania dostępu do właściwości `SessionId` przez usługę aktywowaną przez wywołania bez sesji transportowej spowoduje zwrócenie wartości `null`, ponieważ w takim przypadku nie istnieje ani sesja, ani — co oczywiste — jej identyfikator.

Klient może uzyskać dostęp do identyfikatora sesji za pomocą pośrednika. Jak wspomniano w rozdziale 1., klasą bazową dla pośrednika jest `ClientBase<T>`. Klasa `ClientBase<T>` definiuje właściwość dostępną tylko do odczytu `InnerChannel` typu `IClientChannel`. Interfejs `IClientChannel` dziedziczy po interfejsie `IContextChannel`, który z kolei zawiera właściwość `SessionId` zwracającą łańcuch z identyfikatorem sesji:

```
public interface IContextChannel : ...
{
    string SessionId
    {get;}
    // Pozostałe składowe...
}
public interface IClientChannel : IContextChannel,...
{...}
public abstract class ClientBase<T> : ...
{
    public IClientChannel InnerChannel
    {get;}
    // Pozostałe składowe...
}
```

Jeśli stosujemy definicje z listingu 4.4, klient może uzyskać identyfikator sesji w następujący sposób:

```
MyContractClient proxy = new MyContractClient();
proxy.MyMethod();

string sessionID = proxy.InnerChannel.SessionId;
Trace.WriteLine(sessionID);
```

Okazuje się jednak, że stopień zgodności identyfikatora sesji po stronie klienta z identyfikatorem zwracanym po stronie usługi (nawet wtedy, gdy klient ma dostęp do właściwości `SessionId`) jest pochodną stosowanego powiązania i jego konfiguracji. Za dopasowywanie identyfikatorów sesji po stronie klienta i po stronie usługi odpowiada sesja na poziomie transportowym. Jeśli jest stosowane powiązanie TCP i jeśli jest włączona niezawodna sesja (która w takim przypadku powinna być włączona), klient może uzyskać prawidłowy identyfikator sesji dopiero po wysłaniu do usługi pierwszego wywołania metody i — tym samym — ustanowieniu nowej sesji lub po bezpośrednim otwarciu pośrednika. W takim przypadku identyfikator sesji uzyskany przez klienta odpowiada identyfikatorowi stosowanemu po stronie usługi. (Jeśli klient uzyskuje dostęp do identyfikatora sesji przed pierwszym wywołaniem, właściwość `SessionId` ma wartość `null`). Jeśli jest stosowane powiązanie TCP, ale niezawodne sesje są wyłączone, klient może uzyskać dostęp do identyfikatora sesji przed pierwszym wywołaniem, jednak otrzymany identyfikator będzie inny od tego dostępnego po stronie usługi. W przypadku powiązania WS (przy włączonym mechanizmie niezawodnego przesyłania komunikatów) identyfikator sesji będzie miał wartość `null` do czasu zakończenia pierwszego wywołania (lub otwarcia pośrednika przez klienta). Po tym wywołaniu klient i usługa zawsze będą miały dostęp do tego samego identyfikatora sesji. W razie braku niezawodnego przesyłania komunikatów przed uzyskaniem dostępu do identyfikatora sesji klient musi użyć pośrednika (lub tylko go otworzyć); w przeciwnym razie istnieje ryzyko wystąpienia wyjątku `InvalidOperationException`. Po otwarciu pośrednika klient i usługa mają dostęp do tego samego, skorelowanego identyfikatora sesji. W przypadku powiązania IPC klient może uzyskać dostęp do właściwości `SessionId` przed pierwszym wywołaniem, jednak otrzymany w ten sposób identyfikator sesji będzie inny od tego dostępnego po stronie usługi. Podczas stosowania tego powiązania najlepszym rozwiązaniem jest całkowite ignorowanie identyfikatora sesji.

Kończenie sesji

Sesja zwykle kończy się w momencie, w którym klient zamyka swojego pośrednika. Jeśli jednak klient sam nie zamyka pośrednika, jeśli działanie klienta kończy się w jakiś nieoczekiwany sposób lub jeśli wystąpił jakiś problem komunikacyjny, sesja zostanie zakończona po określonym czasie nieaktywności sesji transportowej.

Usługa singletonowa

Usługa singletonowa (ang. *singleton service*) to w istocie usługa współdzielona. Skonfigurowanie usługi jako singletonu powoduje, że wszystkie aplikacje klienckie niezależnie od siebie łączą się z jednym, dobrze znanym kontekstem instancji i pośrednio z jedną instancją usługi (niezależnie od używanego punktu końcowego usługi). Singleton jest tworzony tylko raz (podczas tworzenia hosta) i nigdy nie jest niszczone. Zwolnienie singletonu następuje dopiero w momencie wyłączenia hosta.



Singleton udostępniany na serwerze IIS lub WAS jest tworzony z chwilą uruchamiania procesu hosta, czyli w odpowiedzi na pierwsze żądanie dotyczące dowolnej usługi w tym procesie. Okazuje się jednak, że w przypadku stosowania mechanizmu automatycznego uruchamiania pakietu Windows Server AppFabric singleton jest tworzony zaraz po uruchomieniu komputera. Zachowanie semantyki singletonu wymaga użycia albo mechanizmu samohosting (ang. *self-hosting*), albo pakietu Windows Server AppFabric z funkcją automatycznego uruchamiania.

Stosowanie usługi singletonowej nie wymaga od klientów utrzymywania sesji logicznej z instancją tej usługi ani używania powiązań obsługujących sesje transportowe. Jeśli kontrakt pobrany przez klienta obejmuje sesję, do wywołania usługi singletonowej zostanie przypisany ten sam identyfikator sesji, którym dysponuje klient (jeśli stosowane powiązanie dopuszcza taką możliwość), ale zamknięcie pośrednika tego klienta spowoduje zakończenie tylko sesji transportowej — kontekst singletonu ani sama instancja usługi nie zostaną zamknięte. Jeśli usługa singletonowa obsługuje kontrakty bez sesji, także te kontrakty nie będą aktywowane przez wywołania, tylko trwale powiązane z tą samą instancją. Usługa singletonowa z natury rzeczy ma charakter współdzielony, a każdy klient powinien utworzyć własnego pośrednika lub własnych pośredników w dostępie do jedynej instancji tej usługi.

Konfiguracja usługi singletonowej wymaga ustawienia wartości `InstanceContextMode.Single` we właściwości `InstanceContextMode`:

```
[ServiceBehavior(InstanceContextMode = InstanceContextMode.Single)]
class MySingleton : ...
{...}
```

Listing 4.6 demonstruje usługę singletonową z dwoma kontraktami, z których jeden wymaga sesji, drugi — nie. Przykład wywołania ze strony klienta pokazuje, że dwa wywołania dotyczące dwóch różnych punktów końcowych są kierowane do tej samej instancji, a zamknięcie pośredników nie powoduje zakończenia działania instancji usługi singletonowej.

Listing 4.6. Usługa singletonowa i jej klient

```
//////////////////////////////////// Kod usługi //////////////////////////////////////
[ServiceContract(SessionMode = SessionMode.Required)]
interface IMyContract
```

```

{
    [OperationContract]
    void MyMethod();
}
[ServiceContract(SessionMode = SessionMode.NotAllowed)]
interface IMyOtherContract
{
    [OperationContract]
    void MyOtherMethod();
}
[ServiceBehavior(InstanceContextMode=InstanceContextMode.Single)]
class MySingleton : IMyContract,IMyOtherContract,IDisposable
{
    int m_Counter = 0;

    public MySingleton()
    {
        Trace.WriteLine("MySingleton.MySingleton()");
    }
    public void MyMethod()
    {
        m_Counter++;
        Trace.WriteLine("Licznik = " + m_Counter);
    }
    public void MyOtherMethod()
    {
        m_Counter++;
        Trace.WriteLine("Licznik = " + m_Counter);
    }
    public void Dispose()
    {
        Trace.WriteLine("Singleton.Dispose()");
    }
}
////////////////////// Kod klienta ////////////////////////
MyContractClient proxy1 = new MyContractClient();
proxy1.MyMethod();
proxy1.Close();

MyOtherContractClient proxy2 = new MyOtherContractClient();
proxy2.MyOtherMethod();
proxy2.Close();

// Dane wynikowe
MySingleton.MySingleton()
Licznik = 1
Licznik = 2

```

Inicjalizacja usługi singletonowej

W pewnych przypadkach tworzenie i inicjalizacja singletonu za pomocą konstruktora domyślnego nie jest najlepszym rozwiązaniem. Na przykład inicjalizacja stanu może wymagać wykonania jakichś niestandardowych kroków lub specjalistycznej wiedzy, która albo nie powinna obciążać klientów, albo w ogóle nie jest dla nich dostępna. Niezależnie od powodów programista może zdecydować o utworzeniu singletonu przy użyciu mechanizmu spoza hosta usług środowiska WCF. Z myślą o podobnych scenariuszach środowisko WCF umożliwia bezpośrednio utworzenie instancji usługi singletonowej za pomocą standardowego mechanizmu

tworzenia instancji klas w środowisku CLR. Tak utworzoną instancję można następnie zainicjalizować, po czym otworzyć host z tą instancją w roli usługi singletonowej. Klasa `ServiceHost` oferuje odpowiedni konstruktor, który otrzymuje na wejściu parametr typu `object`:

```
public class ServiceHost : ServiceHostBase,...
{
    public ServiceHost(object singletonInstance,params Uri[] baseAddresses);
    public object SingletonInstance
    {get;}
    // Pozostałe składowe...
}
```

Warto pamiętać, że przekazany parametr typu `object` musi być skonfigurowany jako singleton. Przeanalizujemy na przykład kod z listingu 4.7. Klasa `MySingleton` jest najpierw inicjalizowana, po czym umieszczana na hoście w formie usługi singletonowej.

Listing 4.7. Inicjalizacja usługi singletonowej i jej umieszczanie na hoście

```
// Kod usługi
[ServiceContract]
interface IMyContract
{
    [OperationContract]
    void MyMethod();
}
[ServiceBehavior(InstanceContextMode = InstanceContextMode.Single)]
class MySingleton : IMyContract
{
    public int Counter
    {get;set;}

    public void MyMethod()
    {
        Counter++;
        Trace.WriteLine("Licznik = " + Counter);
    }
}
// Kod hosta
MySingleton singleton = new MySingleton();
singleton.Counter = 287;

ServiceHost host = new ServiceHost(singleton);
host.Open();

// Kod klienta
MyContractClient proxy = new MyContractClient();
proxy.MyMethod();
proxy.Close();

// Dane wynikowe:
Licznik = 288
```

Jeśli programista decyduje się na inicjalizację singletonu i umieszczenie go na hoście w ten sposób, może być zainteresowany także bezpośrednim dostępem do tego singletonu z poziomu hosta. Środowisko WCF umożliwi obiektom uczestniczącym w łańcuchu wywołań bezpośredni dostęp do singletonu za pomocą właściwości `SingletonInstance` klasy `ServiceHost`. Każdy element łańcucha wywołań łączącego kolejne elementy, począwszy od oryginalnego wywołania operacji singletonu, ma dostęp do hosta za pośrednictwem właściwości `Host` (dostępnej tylko do odczytu) kontekstu operacji:

```

public sealed class OperationContext : ...
{
    public ServiceHostBase Host
    {get;}
    // Pozostałe składowe...
}

```

Po uzyskaniu referencji do singletonu dalsze działania można podejmować bezpośrednio na tym obiekcie:

```

ServiceHost host = OperationContext.Current.Host as ServiceHost;
Debug.Assert(host != null);
MySingleton singleton = host.SingletonInstance as MySingleton;
Debug.Assert(singleton != null);
singleton.Counter = 388;

```

Jeśli host nie dysponuje żadną instancją usługi singletonowej, właściwość `SingletonInstance` zwraca wartość `null`.

Usprawnienie przy użyciu klasy `ServiceHost<T>`

Klasę `ServiceHost<T>`, którą przedstawiono w rozdziale 1., można uzupełnić o kod zapewniający inicjalizację singletonu i dostęp do jego instancji (z zachowaniem bezpieczeństwa typów):

```

public class ServiceHost<T> : ServiceHost
{
    public ServiceHost(T singleton,params Uri[] baseAddresses) :
        base(singleton,baseAddresses)
    {}
    public virtual T Singleton
    {
        get
        {
            if(SingletonInstance == null)
            {
                return default(T);
            }
            return (T)SingletonInstance;
        }
    }
    // Pozostałe składowe...
}

```

Parametr typu zapewnia powiązanie gwarantujące bezpieczeństwo typów dla obiektu przekazanego na wejściu konstruktora:

```

MySingleton singleton = new MySingleton();
singleton.Counter = 287;

ServiceHost<MySingleton> host = new ServiceHost<MySingleton>(singleton);
host.Open();

```

i obiektu zwróconego przez właściwość `Singleton`:

```

ServiceHost<MySingleton> host = OperationContext.Current.Host
    as ServiceHost<MySingleton>;

Debug.Assert(host != null);
host.Singleton.Counter = 388;

```



Także klasę `InProcFactory<T>` (wprowadzoną w rozdziale 1.) można w podobny sposób uzupełnić o kod inicjalizujący instancję singletonu.

Wybór singletonu

Usługa singletonowa jest zadeklarowanym wrogiem skalowalności. Powodem tej „wrogości” jest synchronizacja stanu usługi singletonowej, nie koszt utrzymania jej jedynej instancji. Stosowanie singletonu wynika z potrzeby użycia pojedynczej instancji reprezentującej pewien cenny stan, który ma być współdzielony przez wszystkie aplikacje klienckie. Problem w tym, że jeśli stan singletonu jest zmienny i jeśli wiele klientów łączy się z jedyną instancją tej usługi, wszystkie aplikacje klienckie mogą to robić jednocześnie, a generowane przez nie wywołania są obsługiwane przez wiele wątków roboczych. Oznacza to, że singleton musi synchronizować dostęp do swojego stanu, aby uniknąć jego uszkodzenia. To z kolei powoduje, że w danym momencie dostęp do singletonu może mieć tylko jeden klient. Wspomniane ograniczenie może znacznie obniżyć przepustowość, wydłużyć czas odpowiedzi i zmniejszyć dostępność singletonu. W tej sytuacji już w systemach średniej wielkości singleton może stać się po prostu bezużyteczny. Jeśli na przykład pojedyncza operacja wykonywana przez usługę singletonową zajmuje jedną dziesiątą sekundy, singleton może obsłużyć zaledwie dziesięć klientów w ciągu sekundy. W przypadku większej liczby klientów (na przykład dwudziestu czy stu) wydajność całego systemu drastycznie spadnie.

Ogólnie usługi singletonowe należy stosować tylko wtedy, gdy odwzorowują naturalne singletony występujące w dziedzinie aplikacji. **Naturalny singleton** to zasób, który z natury rzeczy występuje pojedynczo i jest niepowtarzalny. Przykładami naturalnych singletonów są globalne dzienniki zdarzeń, w których wszystkie usługi rejestrują swoje działania, pojedyncze porty komunikacyjne czy pojedyncze silniki mechaniczne. Stosowania singletonów należy unikać, jeśli istnieje choćby cień szansy na obsługę większej liczby instancji danej usługi w przyszłości (na przykład poprzez dodanie kolejnego silnika lub drugiego portu komunikacyjnego). Powód jest jasny — skoro wszystkie aplikacje klienckie będą początkowo zależały od połączenia z jedną instancją i skoro z czasem będzie dostępna druga instancja danej usługi, aplikacje będą potrzebowały możliwości nawiązania połączenia z właściwą instancją. Konieczność obsługi większej liczby instancji ma zasadniczy wpływ na stosowany model programowania aplikacji. Z powodu tych ograniczeń radzę unikać singletonów w ogólnych przypadkach i poszukiwać sposobów współdzielenia raczej stanu singletonu, a nie jego instancji. Jak już wspomniano, w pewnych przypadkach stosowanie jest w pełni uzasadnione.

Operacje demarkacyjne

W pewnych przypadkach kontrakty stanowe niejawnie zakładają, że wywołania operacji będą następowały w określonej kolejności. Niektóre operacje nie mogą być wywoływane jako pierwsze, inne muszą być wywoływane jako ostatnie. Przeanalizujmy na przykład kontrakt używany do zarządzania zamówieniami klientów:

```
[ServiceContract(SessionMode = SessionMode.Required)]
interface IOrderManager
{
    [OperationContract]
```

```

void SetCustomerId(int customerId);

[OperationContract]
void AddItem(int itemId);

[OperationContract]
decimal GetTotal();

[OperationContract]
bool ProcessOrders();
}

```

Kontrakt przewiduje następujące ograniczenia: w pierwszej operacji w ramach sesji aplikacja kliencka musi przekazać identyfikator nabywcy (w przeciwnym razie nie można wykonać pozostałych operacji); w kolejnych operacjach można dodać do zamówienia produkty; usługa oblicza łączną wartość zamówienia na każde żądanie klienta; ostateczne przetworzenie zamówienia kończy sesję, zatem musi być wykonane jako ostatnie. W klasycznym frameworku .NET wymagania tego typu często wymuszają na programistach stosowanie maszyny stanów lub flag stanów oraz weryfikacji bieżącego stanu przy okazji każdej operacji.

Okazuje się jednak, że w środowisku WCF projektanci kontraktów mają możliwość wyznaczania operacji, które mogą rozpoczynać bądź kończyć sesje (lub nie mogą tego robić). Odpowiednie ustawienia można definiować za pomocą właściwości `IsInitiating` i `IsTerminating` atrybutu `OperationContract`:

```

[AttributeUsage(AttributeTargets.Method)]
public sealed class OperationContractAttribute : Attribute, ...
{
    public bool IsInitiating
    {get;set;}
    public bool IsTerminating
    {get;set;}
    // Pozostałe składowe...
}

```

Wymienione właściwości mogą być używane do izolowania granic sesji; sam określam tę technikę mianem **operacji demarkacyjnych** (ang. *demarcating operations*). Jeśli w czasie ładowania usługi (lub w czasie stosowania pośrednika po stronie klienta) te dwie właściwości mają przypisane wartości inne niż domyślne, środowisko WCF sprawdza, czy operacje demarkacyjne wchodzą w skład kontraktu wymuszającego stosowanie sesji (tj. czy właściwość `SessionMode` ma wartość `SessionMode.Required`); jeśli nie, środowisko zgłasza wyjątek `InvalidOperationException`. Zarówno usługi sesyjne, jak i usługi singletonowe mogą implementować kontrakty używające operacji demarkacyjnych do zarządzania sesjami klientów.

Wartościami domyślnymi właściwości `IsInitiating` i `IsTerminating` są odpowiednio `true` i `false`. Oznacza to, że następujące dwie definicje są sobie równoważne:

```

[OperationContract]
void MyMethod();

[OperationContract(IsInitiating = true, IsTerminating = false)]
void MyMethod();

```

Jak widać, obie te właściwości można ustawić dla tej samej metody. Operacje domyślnie nie izolują granic sesji — mogą być wywoływane jako pierwsze, ostatnie lub pomiędzy dowolnymi innymi operacjami w ramach swojej sesji. Użycie wartości innych niż domyślne pozwala określić, że dana metoda nie może być wywoływana jako pierwsza, musi być wywoływana jako ostatnia lub powinna spełniać oba te warunki jednocześnie:

```
[ServiceContract(SessionMode = SessionMode.Required)]
interface IMyContract
{
    [OperationContract]
    void StartSession();

    [OperationContract(IsInitiating = false)]
    void CannotStart();

    [OperationContract(IsTerminating = true)]
    void EndSession();

    [OperationContract(IsInitiating = false,IsTerminating = true)]
    void CannotStartCanEndSession();
}
```

Wróćmy teraz do przykładu kontraktu na potrzeby zarządzania zamówieniami — operacji demarkacyjnych można użyć do wymuszania pewnych ograniczeń interakcji:

```
[ServiceContract(SessionMode = SessionMode.Required)]
interface IOrderManager
{
    [OperationContract]
    void SetCustomerId(int customerId);

    [OperationContract(IsInitiating = false)]
    void AddItem(int itemId);

    [OperationContract(IsInitiating = false)]
    decimal GetTotal();

    [OperationContract(IsInitiating = false,IsTerminating = true)]
    bool ProcessOrders();
}
// Kod klienta
OrderManagerClient proxy = new OrderManagerClient();

proxy.SetCustomerId(123);
proxy.AddItem(4);
proxy.AddItem(5);
proxy.AddItem(6);
proxy.ProcessOrders();

proxy.Close();
```

Jeśli właściwość `IsInitiating` ma wartość `true` (czyli swoją wartość domyślną), odpowiednia operacja albo rozpocznie nową sesję, jeśli będzie pierwszą metodą wywołaną przez klienta, albo będzie częścią trwającej sesji, jeśli wcześniej wywołano inną operację. Jeśli właściwość `IsInitiating` ma wartość `false`, klient nigdy nie może wywołać danej metody jako pierwszej operacji nowej sesji, zatem metoda ta może być wywołana tylko w ramach trwającej sesji.

Jeśli właściwość `IsTerminating` ma wartość `false` (czyli swoją wartość domyślną), sesja nie kończy się po zwróceniu sterowania przez daną operację. Jeśli właściwość `IsTerminating` ma wartość `true`, sesja kończy się wraz ze zwróceniem sterowania przez odpowiednią metodę, a środowisko WCF asynchronicznie zwalnia instancję danej usługi. Klient nie będzie mógł przekazać żadnych dodatkowych wywołań do odpowiedniego pośrednika. Warto przy tym pamiętać, że klient wciąż ma obowiązek zamknięcia tego pośrednika.



Po wygenerowaniu pośrednika dla usługi korzystającej z operacji demarkacyjnych zaimportowana definicja kontraktu obejmuje ustawienia właściwości. Środowisko WCF wymusza izolowanie granic sesji osobno po stronie klienta i osobno po stronie usługi, zatem w praktyce oba zadania mogą być realizowane niezależnie od siebie.

Dezaktywacja instancji

Na poziomie koncepcyjnym technika zarządzania instancjami usługi sesyjnej (przynajmniej w dotychczas opisanej formie) łączy klienta (lub wiele aplikacji klienckich) z instancją usługi. Okazuje się jednak, że działanie tego mechanizmu jest bardziej złożone. W rozdziale 1. wspomniano, że każda instancja usługi należy do pewnego kontekstu (patrz rysunek 4.2).

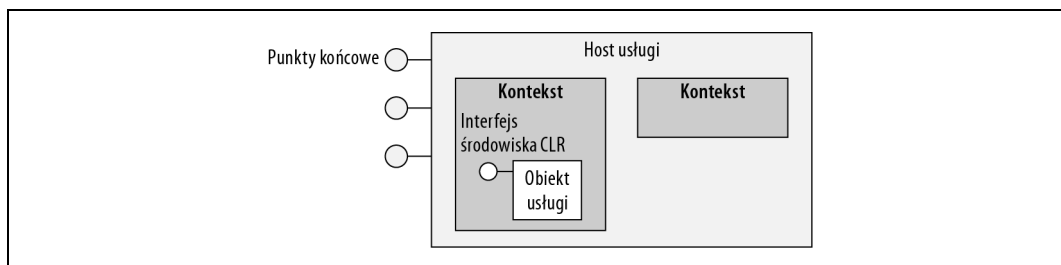

Rysunek 4.2. Konteksty i instancje

W praktyce zadaniem sesji jest kojarzenie komunikatów wysyłanych przez aplikacje klienckie nie tyle z instancjami, co z hostami zawierającymi tę instancję. W momencie rozpoczęcia sesji host tworzy nowy kontekst. Z chwilą zakończenia sesji kończy się także ten kontekst. Czas życia kontekstu jest więc taki sam jak czas życia należącej do niego instancji. Okazuje się jednak, że aby poprawić optymalizację i rozszerzalność, technologia WCF umożliwi projektantom usług rozdzielanie tych dwóch cykli życia i dezaktywację instancji niezależnie od jej kontekstu. W rzeczywistości technologia WCF dopuszcza nawet istnienie kontekstu bez jakiegokolwiek powiązanej instancji usługi (patrz rysunek 4.2). Opisaną technikę zarządzania instancjami określam mianem **dezaktywacji kontekstu** (ang. *context deactivation*). Typowym sposobem sterowania procesem dezaktywacji kontekstu jest korzystanie z pośrednictwa właściwości `Release`

➔ `InstanceMode` atrybutu `OperationBehavior`:

```
public enum ReleaseInstanceMode
{
    None,
    BeforeCall,
    AfterCall,
    BeforeAndAfterCall
}
[AttributeUsage(AttributeTargets.Method)]
public sealed class OperationBehaviorAttribute : Attribute, ...
{
    public ReleaseInstanceMode ReleaseInstanceMode
    {get;set;}
    // Pozostałe składowe...
}
```

Właściwość `ReleaseInstanceMode` jest egzemplarzem typu wyliczeniowego `ReleaseInstanceMode`. Poszczególne wartości typu `ReleaseInstanceMode` sterują czasem zwalniania instancji względem

wywołania metody: przed, po, przed i po lub wcale. Jeśli dana usługa obsługuje interfejs `IDisposable`, podczas zwalniania instancji tej usługi jest wywoływana metoda `Dispose()`, która dysponuje kontekstem operacji.

Dezaktywację instancji zwykle stosuje się tylko dla wybranych metod usługi lub dla wielu różnych metod z odmiennymi ustawieniami właściwości `ReleaseInstanceMode`:

```
[ServiceContract(SessionMode = SessionMode.Required)]
interface IMyContract
{
    [OperationContract]
    void MyMethod();

    [OperationContract]
    void MyOtherMethod();
}
class MyService : IMyContract, IDisposable
{
    [OperationContract(ReleaseInstanceMode = ReleaseInstanceMode.AfterCall)]
    public void MyMethod()
    {...}
    public void MyOtherMethod()
    {...}
    public void Dispose()
    {...}
}
```

Opisane rozwiązanie jest stosowane sporadycznie, ponieważ jego spójne wykorzystywanie wymagałoby tworzenia usług zbliżonych do tych aktywowanych przez wywołania — w takim przypadku równie dobrze można po prostu posłużyć się tym trybem aktywacji.

Jeśli mechanizm dezaktywacji instancji wymaga określonego porządku wywołań, warto spróbować wymusić stosowanie tej kolejności przy użyciu operacji demarkacyjnych.

Konfiguracja z wartością `ReleaseInstanceMode.None`

Wartością domyślną właściwości `ReleaseInstanceMode` jest `ReleaseInstanceMode.None`, zatem poniższe definicje są sobie równoważne:

```
[OperationContract(ReleaseInstanceMode = ReleaseInstanceMode.None)]
public void MyMethod()
{...}

public void MyMethod()
{...}
```

Wartość `ReleaseInstanceMode.None` oznacza, że wywołanie nie wpływa na czas życia instancji (patrz rysunek 4.3).

Konfiguracja z wartością `ReleaseInstanceMode.BeforeCall`

Jeśli skonfigurowano metodę z wartością `ReleaseInstanceMode.BeforeCall` i jeśli istnieje jakaś instancja w ramach sesji, przed przekazaniem wywołania środowisko dezaktywuje tę instancję i tworzy w jej miejsce nową, która obsługuje to wywołanie (patrz rysunek 4.4).

Środowisko WCF dezaktywuje instancje i wywołuje metodę `Dispose()` przed zakończeniem wywołania w wątku obsługującym wywołanie przychodzące (w tym czasie wykonywanie kodu

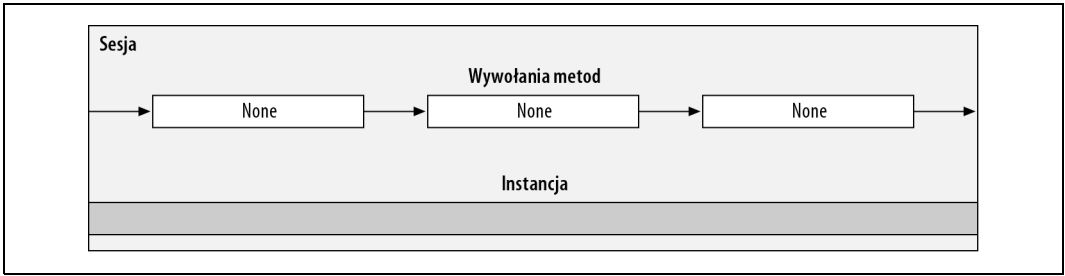

Rysunek 4.3. Czas życia instancji w przypadku metod skonfigurowanych z wartością `ReleaseInstanceMode.None`

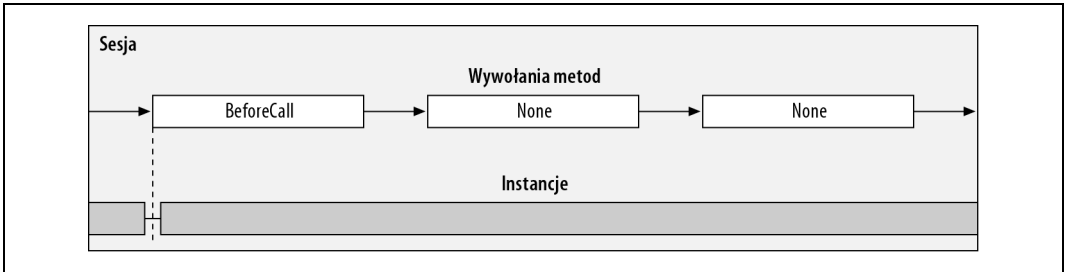

Rysunek 4.4. Czas życia instancji w przypadku metod skonfigurowanych z wartością `ReleaseInstanceMode.BeforeCall`

klienta jest zablokowane). Takie rozwiązanie gwarantuje, że dezaktywacja instancji rzeczywiście zakończy się przed rozpoczęciem wywołania, nie równoległe do jego realizacji. Wartość `ReleaseInstanceMode.BeforeCall` zaprojektowano z myślą o optymalizacji takich metod jak `Create()`, które uzyskują cenne zasoby, ale też powinny każdorazowo zwalniać wcześniej zajęte zasoby. Zamiast uzyskiwać zasoby w momencie rozpoczęcia sesji, usługa czeka na wywołanie metody `Create()`, która nie tylko uzyskuje nowe zasoby, ale też zwalnia te przydzielone wcześniej. Po wywołaniu metody `Create()` usługa jest gotowa do obsługi pozostałych metod danej instancji, które zwykle konfiguruje się przy użyciu wartości `ReleaseInstanceMode.None`.

Konfiguracja z wartością `ReleaseInstanceMode.AfterCall`

Jeśli skonfigurowano metodę z wartością `ReleaseInstanceMode.AfterCall`, środowisko WCF dezaktywuje instancję po wywołaniu tej metody (patrz rysunek 4.5).

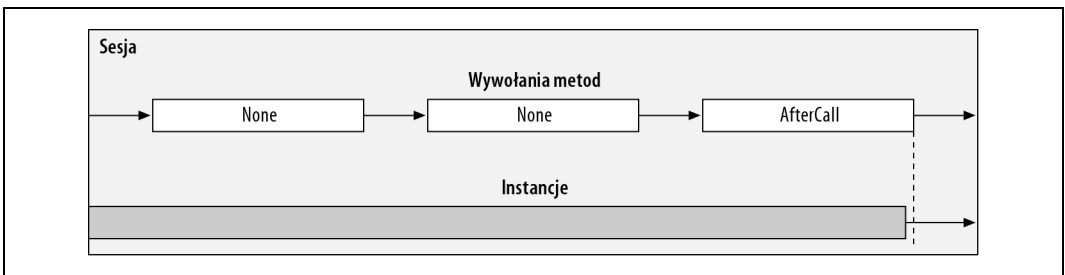

Rysunek 4.5. Czas życia instancji w przypadku metod skonfigurowanych z wartością `ReleaseInstanceMode.AfterCall`

Tę wartość zaprojektowano z myślą o optymalizacji takich metod jak `Cleanup()`, które zwalniają cenne zasoby zajmowane przez instancję, nie czekając na zakończenie odpowiedniej sesji. Wartość `ReleaseInstanceMode.AfterCall` zwykle stosuje się dla metod wywoływanych po metodach skonfigurowanych z wartością `ReleaseInstanceMode.None`.

Konfiguracja z wartością `ReleaseInstanceMode.BeforeAndAfterCall`

Jak nietrudno się domyślić, skonfigurowanie metody z wartością `ReleaseInstanceMode.BeforeAndAfterCall` umożliwia połączenie skutków użycia wartości `ReleaseInstanceMode.BeforeCall` i `ReleaseInstanceMode.AfterCall`. Jeśli przed wywołaniem tak skonfigurowanej metody kontekst zawiera instancję usługi, bezpośrednio przed przekazaniem tego wywołania środowisko WCF dezaktywuje tę instancję i tworzy nową na potrzeby tego wywołania. Nowa instancja jest dezaktywowana zaraz po zakończeniu wywołania (patrz rysunek 4.6).

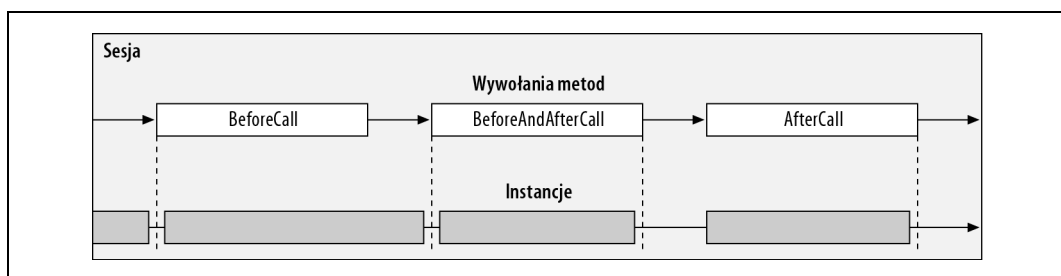

Rysunek 4.6. Czas życia instancji w przypadku metod skonfigurowanych z wartością `ReleaseInstanceMode.BeforeAndAfterCall`

Na pierwszy rzut oka metoda `ReleaseInstanceMode.BeforeAndAfterCall` może sprawiać wrażenie nadmiarowej, ale w rzeczywistości stanowi cenne uzupełnienie pozostałych wartości. Wartość `ReleaseInstanceMode.BeforeAndAfterCall` stosuje się dla metod wywoływanych po metodach oznaczonych wartością `ReleaseInstanceMode.BeforeCall` lub `None` bądź przed metodami oznaczonymi wartością `ReleaseInstanceMode.AfterCall` lub `None`. Wyobraźmy sobie sytuację, w której usługa sesyjna ma korzystać z zachowania stanowego (podobnie jak usługa aktywowana przez wywołania) i jednocześnie zajmować zasoby tylko w czasie, gdy są rzeczywiście potrzebne (aby zoptymalizować zarządzanie zasobami i zapewnić bezpieczeństwo). Gdyby jedyną dostępną opcją była wartość `ReleaseInstanceMode.BeforeCall`, zasoby byłyby niepotrzebnie zajmowane przez ten obiekt przez pewien czas po zakończeniu wywołania. Podobna sytuacja miałaby miejsce, gdyby jedyną dostępną opcją była wartość `ReleaseInstanceMode.AfterCall` — wówczas zasoby byłyby niepotrzebnie zajmowane przez pewien czas przed wywołaniem tak skonfigurowanej metody.

Bezpośrednia dezaktywacja

Decyzji o tym, które metody mają dezaktywować instancję usługi, nie trzeba podejmować na etapie projektowania systemu — równie dobrze można ją podjąć w czasie wykonywania, po zwróceniu sterowania przez odpowiednią metodę. Wystarczy wywołać metodę `ReleaseServiceInstance()` dla obiektu kontekstu instancji. Obiekt kontekstu instancji można uzyskać za pośrednictwem właściwości `InstanceContext` kontekstu operacji:

```

public sealed class InstanceContext : ...
{
    public void ReleaseServiceInstance();
    // Pozostałe składowe...
}
public sealed class OperationContext : ...
{
    public InstanceContext InstanceContext
    {get;}
    // Pozostałe składowe...
}

```

Listing 4.8 zawiera przykład użycia techniki bezpośredniej (jawnej) dezaktywacji w implementacji niestandardowej techniki zarządzania instancjami zależnie od wartości licznika.

Listing 4.8. Przykład użycia metody `ReleaseServiceInstance()`

```

[ServiceContract(SessionMode = SessionMode.Required)]
interface IMyContract
{
    [OperationContract]
    void MyMethod();
}
class MyService : IMyContract, IDisposable
{
    int m_Counter = 0;

    public void MyMethod()
    {
        m_Counter++;
        if(m_Counter > 4)
        {
            OperationContext.Current.InstanceContext.ReleaseServiceInstance();
        }
    }
    public void Dispose()
    {...}
}

```

Wywołanie metody `ReleaseServiceInstance()` daje podobny efekt do użycia wartości `ReleaseInstanceMode.AfterCall`. Wywołanie tej metody wewnątrz metody oznaczonej wartością `ReleaseInstanceMode.BeforeCall` spowoduje działanie podobne do użycia samej wartości `ReleaseInstanceMode.BeforeAndAfterCall`.



Dezaktywacja usługi wpływa także na sposób działania singletonu, jednak łączenie obu rozwiązań nie ma większego sensu — instancja usługi singletonowej z natury rzeczy nie musi i nie powinna być dezaktywowana.

Stosowanie dezaktywacji instancji

Dezaktywacja instancji to jedna z technik optymalizacji, której — jak wszystkich technik optymalizacji — nie należy stosować we wszystkich przypadkach. Dezaktywacja instancji wprowadza dodatkową złożoność do aplikacji i utrudnia konserwację kodu programistom, którzy nie są ekspertami w dziedzinie technologii WCF. Stosowanie tej techniki należy rozważać tylko wtedy, gdy inne sposoby nie wystarczą do osiągnięcia zakładanej wydajności i skalowalności oraz gdy uważna analiza i profilowanie kodu ostatecznie dowiodły, że dezaktywacja instancji

rzeczywiście poprawi sytuację. W razie problemów z niedostateczną skalowalnością i przepustowością warto skorzystać raczej z prostoty trybu aktywowania usługi przez wywołania, unikając dezaktywacji instancji. Opisuję tę technikę przede wszystkim dlatego, że samo środowisko WCF często stosuje mechanizm dezaktywacji instancji; znajomość tej techniki jest więc niezbędna do zrozumienia wielu innych aspektów tej technologii, w tym usług trwałych i transakcji.

Usługi trwałe

Warto przeanalizować przypadek, w którym jakiś proces biznesowy lub system przepływu pracy (składający się z wielu sekwencji wykonywania) trwa wiele dni lub nawet tygodni.



Używam terminu **przeływ pracy** (ang. *workflow*) w kontekście ogólnego, biznesowego przepływu pracy, niekoniecznie przepływu obsługiwanego przez produkt Windows Workflow czy powiązanego z tym produktem.

Takie długotrwałe procesy mogą współpracować z klientami (lub wręcz użytkownikami końcowymi) łączącymi się z aplikacją, wykonującymi określone, skończone zadania, zmieniającymi stan przepływu pracy i rozłączającymi się na nieznaną okres przed nawiązaniem kolejnego połączenia (i dalszym wpływaniem na stan przepływu pracy). Aplikacje klienckie mogą w pewnym momencie zdecydować o zakończeniu bieżącego przepływu pracy i rozpoczęciu nowego. Przepływ pracy może zostać zakończony także przez usługę, która go obsługuje. Utrzymywanie pośredników i usług w pamięci w oczekiwaniu na wywołania ze strony klientów nie miałyby oczywiście większego sensu. Taki model z pewnością nie przetrwałby próby czasu; połączenia byłyby zrywane choćby z powodu upływających limitów czasowych, a ponowne uruchamianie lub wylogowywanie komputerów po obu stronach połączenia z pewnością nie byłoby łatwe. Konieczność stosowania niezależnych cykli życia klientów i usług jest szczególnie ważna w przypadku długotrwałych procesów biznesowych, ponieważ bez tej niezależności nie sposób umożliwić klientom nawiązywanie połączenia, wykonywanie pewnych zadań związanych z przepływem pracy i rozłączanie się. Po stronie hosta z czasem może zaistnieć potrzeba kierowania wywołań do różnych komputerów.

W przypadku długotrwałych usług właściwym rozwiązaniem jest unikanie utrzymywania stanu usługi w pamięci. Każde wywołanie powinno być obsługiwane przez nową instancję dysponującą własnym stanem (przechowywanym w pamięci). Na potrzeby każdej operacji usługa powinna uzyskiwać swój stan z jakiejś pamięci trwałej (na przykład pliku lub bazy danych), wykonywać żadaną jednostkę pracy, po czym (na zakończenie obsługi wywołania) zapisywać stan w odpowiedniej pamięci trwałej. Usługi działające według tego modelu określa się mianem **usług trwałych**. Ponieważ używana pamięć trwała może być współdzielona przez wiele komputerów, stosowanie usług trwałych dodatkowo stwarza możliwość rozdzielania wywołań pomiędzy różne komputery z myślą o skalowalności, nadmiarowości lub na potrzeby konserwacji.

Usługi trwałe i tryby zarządzania instancjami

Model zarządzania stanem obowiązujący w usługach trwałych pod wieloma względami przypomina zaproponowane wcześniej rozwiązania dla usług aktywowanych przez wywołania, które także aktywnie zarządzają swoim stanem. Stosowanie usług aktywowanych przez wywołania ma

jeszcze tę zaletę, że eliminuje konieczność utrzymywania instancji pomiędzy wywołaniami (nie ma takiej potrzeby, skoro stan jest odczytywany z pamięci trwałej). Jedynym aspektem, który odróżnia usługi trwałe od klasycznych usług aktywowanych przez wywołania, jest konieczność stosowania trwałego repozytorium stanów.

O ile w teorii nic nie stoi na przeszkodzie, aby usługi trwałe zaimplementować na bazie usług sesyjnych czy wręcz usług singletonowych, które przechowywałyby swój stan w jakiejś pamięci, praktyka pokazuje, że takie rozwiązanie jest zupełnie nieefektywne. W przypadku usługi sesyjnej należałoby utrzymywać przez długi czas otwarty obiekt pośrednika po stronie klienta, zatem nie byłaby możliwa ciągła współpraca z klientami kończącymi i ponownie nawiązującymi połączenia. W przypadku usługi singletonowej, której czas życia w założeniu jest nieskończony i która obsługuje aplikacje klienckie wielokrotnie nawiązujące kolejne połączenia, stosowanie pamięci trwałej nie ma większego sensu. W tej sytuacji tryb aktywowania przez wywołania wydaje się zdecydowanie najlepszym rozwiązaniem. Warto pamiętać, że w przypadku usług trwałych aktywowanych przez wywołania, gdzie zasadniczym celem jest obsługa długotrwałych przepływów pracy (nie zapewnianie skalowalności czy efektywne zarządzanie zasobami), obsługa interfejsu `IDisposable` jest opcjonalna. W przypadku usług trwałych także obecność sesji transportowej jest opcjonalna, ponieważ nie ma potrzeby utrzymywania sesji logicznych pomiędzy klientem a usługą. Sesja transportowa będzie pełniła funkcję elementu używanego kanału transportowego i jako taka nie będzie decydowała o czasie życia instancji usługi.

Tworzenie i niszczenie instancji usługi

W momencie rozpoczęcia długoterminowego procesu przepływu pracy odpowiednia usługa musi najpierw zapisać swój stan w pamięci trwałej, tak aby kolejne operacje miały dostęp do stanu w tej pamięci. Po zakończeniu pracy usługa musi usunąć swój stan z pamięci trwałej; w przeciwnym razie pamięć byłaby stopniowo zaśmiecana starymi, niepotrzebnymi stanami instancji.

Identyfikatory instancji i pamięć trwała

Ponieważ nowa instancja usługi jest tworzona dla każdej operacji, instancja musi mieć możliwość odnalezienia i załadowania stanu przechowywanego w pamięci trwałej. Oznacza to, że klient musi dostarczyć instancji usługi jakiś identyfikator stanu. Taki identyfikator określa się mianem **identyfikatora instancji**. Obsługa klientów sporadycznie nawiązujących połączenie z usługą oraz aplikacji klienckich czy nawet komputerów, które mogą ulegać zasadniczym zmianom pomiędzy wywołaniami (wszystko w czasie trwania jednego przepływu pracy), wymaga zapisywania identyfikatora instancji w jakiejś pamięci trwałej po stronie klienta (na przykład w pliku) i przekazywania go w każdym wywołaniu. Klient może usunąć identyfikator instancji dopiero po zakończeniu odpowiedniego przepływu pracy. Typ danych używany do reprezentowania identyfikatora instancji powinien zapewniać możliwość szeregowania (serializacji) i porównywania. Warunek szeregowalności jest o tyle ważny, że usługa będzie musiała zapisać identyfikator w pamięci trwałej (wraz ze swoim stanem). Możliwość porównywania identyfikatora jest niezbędna, jeśli usługa ma odczytywać odpowiedni stan z pamięci trwałej. Wszystkie typy proste frameworku .NET (jak `int`, `string` czy `Guid`) spełniają wymagania stawiane identyfikatorom instancji.

Pamięć trwała zwykle ma postać słownika, który obejmuje pary złożone z identyfikatora i stanu instancji. Usługa z reguły używa pojedynczego identyfikatora w roli reprezentacji całego swo-

jego stanu, jednak istnieje możliwość stosowania bardziej złożonych relacji, w tym wielu kluczy czy wręcz hierarchii kluczy. Dla uproszczenia w tym materiale będą omawiane tylko pojedyncze identyfikatory. Wiele usług dodatkowo używa klas lub struktur pomocniczych łączących wszystkie zmienne składowe i zapisujących dane zagregowane w tym typie w pamięci trwałej (oraz odczytujących te dane z pamięci trwałej). I wreszcie sam dostęp do pamięci trwałej musi być synchronizowany i gwarantować bezpieczeństwo przetwarzania wielowątkowego. Spełnienie tych warunków jest konieczne, ponieważ zawartość pamięci trwałej może być jednocześnie odczytywana i modyfikowana przez wiele instancji.

Aby ułatwić Ci implementację i obsługę prostych usług trwałych, napisałem następującą klasę `FileInstanceStore<ID,T>`:

```
public interface IInstanceStore<ID,T> where ID : IEquatable<ID>
{
    void RemoveInstance(ID instanceId);
    bool ContainsInstance(ID instanceId);
    T this[ID instanceId]
    {get;set;}
}

public class FileInstanceStore<ID,T> : IInstanceStore<ID,T> where ID :
                                                    IEquatable<ID>
{
    protected readonly string Filename;
    public FileInstanceStore(string fileName);
    // Dalsza część implementacji...
}
```

Klasa `FileInstanceStore<ID,T>` reprezentuje uniwersalną, plikową pamięć instancji. Klasa `FileInstanceStore<ID,T>` otrzymuje dwa parametry typów: parametr typu `ID` musi reprezentować typ porównywalny, zaś parametr typu `T` reprezentuje stan instancji. W czasie wykonywania statyczny konstruktor klasy `FileInstanceStore<ID,T>` sprawdza, czy oba te typy są szeregowe (mogą podlegać serializacji).

Klasa `FileInstanceStore<ID,T>` udostępnia prosty mechanizm indeksujący, który umożliwia zapisywanie stanu instancji w pliku i odczytywanie go z tego pliku. Stan instancji można też usunąć z pliku. Istnieje także możliwość sprawdzenia, czy dany plik zawiera stan instancji. Wszystkie te operacje zdefiniowano w interfejsie `IInstanceStore<ID,T>`. Implementacja tego interfejsu w formie klasy `FileInstanceStore<ID,T>` reprezentuje słownik, a każda próba dostępu powoduje serializację i deserializację tego słownika w i z pliku. Klasa `FileInstanceStore<ID,T>` użyta po raz pierwszy tworzy i inicjalizuje plik, umieszczając w nim pusty słownik (po sprawdzeniu, czy rzeczywiście ten plik nie zawiera żadnych danych).

Bezpośrednie przekazywanie identyfikatorów instancji

Najprostszym sposobem udostępniania identyfikatora instancji przez klienta jest bezpośrednie (jawne) przekazywanie tego identyfikatora w formie parametru każdej operacji, która wymaga dostępu do stanu instancji. Odpowiedni przykład klienta i usługi wraz z definicjami typów pomocniczych pokazano na listingu 4.9.

Listing 4.9. Bezpośrednie przekazywanie identyfikatorów instancji

```
[DataContract]
class SomeKey : IEquatable<SomeKey>
{...}
```

```

[ServiceContract]
interface IMyContract
{
    [OperationContract]
    void MyMethod(SomeKey instanceId);
}

// Typ pomocniczy używany przez usługę do uzyskiwania swojego stanu
[Serializable]
struct MyState
{...}

[ServiceBehavior(InstanceContextMode = InstanceContextMode.PerCall)]
class MyService : IMyContract
{
    public void MyMethod(SomeKey instanceId)
    {
        GetState(instanceId);
        DoWork();
        SaveState(instanceId);
    }
    void DoWork()
    {...}

    // Uzyskuje i ustawia MyState na podstawie pamięci trwałej
    void GetState(SomeKey instanceId)
    {...}

    void SaveState(SomeKey instanceId)
    {...}
}

```

Aby lepiej zrozumieć kod z listingu 4.9, warto przyjrzeć się listingowi 4.10 obsługującemu kieszonkowy kalkulator z pamięcią trwałą w formie pliku dyskowego.

Listing 4.10. Kalkulator z jawnie przekazywanym identyfikatorem instancji

```

[ServiceContract]
interface ICalculator
{
    [OperationContract]
    double Add(double number1, double number2);

    /* Pozostałe działania arytmetyczne */

    // Operacje związane z zarządzaniem pamięcią

    [OperationContract]
    void MemoryStore(string instanceId, double number);

    [OperationContract]
    void MemoryClear(string instanceId);
}

[ServiceBehavior(InstanceContextMode = InstanceContextMode.PerCall)]
class MyCalculator : ICalculator
{
    static IInstanceStore<string, double> Memory =
        new FileInstanceStore<string, double>(Settings.Default.MemoryFileName);

    public double Add(double number1, double number2)
    {

```

```

        return number1 + number2;
    }
    public void MemoryStore(string instanceId,double number)
    {
        lock(typeof(MyCalculator))
        {
            Memory[instanceId] = number;
        }
    }
    public void MemoryClear(string instanceId)
    {
        lock(typeof(MyCalculator))
        {
            Memory.RemoveInstance(instanceId);
        }
    }
    // Dalsza część implementacji...
}

```

W kodzie z listingu 4.10 nazwa pliku jest dostępna we wszystkich właściwościach projektu w klasie Settings. Wszystkie instancje usługi kalkulatora używają tej samej pamięci statycznej reprezentowanej przez klasę FileInstanceStore<string,double>. Kalkulator synchronizuje dostęp do tej pamięci w każdej operacji i we wszystkich instancjach, blokując typ usługi. Usunięcie zawartości pamięci jest traktowane przez kalkulator jako sygnał końca przepływu pracy, po którym usługa czyści swój stan w pamięci trwałej.

Identyfikatory instancji w nagłówkach

Zamiast bezpośrednio przekazywać identyfikator instancji, klient może umieścić ten identyfikator w nagłówkach komunikatów. Stosowanie nagłówków komunikatów jako techniki przekazywania dodatkowych parametrów na potrzeby niestandardowych kontekstów zostanie szczegółowo omówione w dodatku B. W tym przypadku klient używa klasy pośrednika HeaderClientBase<T,H>, a usługa może odczytać identyfikator instancji za pomocą odpowiednich operacji opracowanej przez mniejszą klasę pomocniczą GenericContext<H>. Usługa może albo używać klasy GenericContext<H> w jej oryginalnej formie, albo opakować ją w ramach dedykowanego kontekstu.

Ogólny wzorzec stosowania tej techniki pokazano na listingu 4.11.

Listing 4.11. Przekazywanie identyfikatorów instancji w nagłówkach komunikatów

```

[ServiceContract]
interface IMyContract
{
    [OperationContract]
    void MyMethod();
}
// Strona klienta
class MyContractClient : HeaderClientBase<IMyContract,SomeKey>,IMyContract
{
    public MyContractClient(SomeKey instanceId)
    {}
    public MyContractClient(SomeKey instanceId,string endpointName) :
        base(instanceId,endpointName)
    {}
}

```

```

// Pozostałe konstruktory...

public void MyMethod()
{
    Channel.MyMethod();
}
}
// Strona usługi
[ServiceBehavior(InstanceContextMode = InstanceContextMode.PerCall)]
class MyService : IMyContract
{
    public void MyMethod()
    {
        SomeKey instanceId = GenericContext<SomeKey>.Current.Value;
        ...
    }
    // Dalsza część taka sama jak na listingu 4.9
}

```

Także tym razem, aby schemat z listingu 4.11 nie był zbyt abstrakcyjny, warto przeanalizować listing 4.12 z kodem kalkulatora stosującego technikę przekazywania identyfikatorów w formie nagłówek komunikatów.

Listing 4.12. Kalkulator z identyfikatorem instancji w nagłówkach komunikatów

```

[ServiceContract]
interface ICalculator
{
    [OperationContract]
    double Add(double number1, double number2);

    /* Pozostałe działania arytmetyczne */

    // Operacje związane z zarządzaniem pamięcią

    [OperationContract]
    void MemoryStore(double number);

    [OperationContract]
    void MemoryClear();
}
// Strona klienta
class MyCalculatorClient : HeaderClientBase<ICalculator, string>, ICalculator
{
    public MyCalculatorClient(string instanceId)
    {}

    public MyCalculatorClient(string instanceId, string endpointName) :
        base(instanceId, endpointName)
    {}

    // Pozostałe konstruktory...

    public double Add(double number1, double number2)
    {
        return Channel.Add(number1, number2);
    }

    public void MemoryStore(double number)
    {
        Channel.MemoryStore(number);
    }
}

```

```

    // Dalsza część implementacji...
}
// Strona usługi
// Jeśli stosowanie klasy GenericContext<T> jest niewygodne, można ją opakować:
static class CalculatorContext
{
    public static string Id
    {
        get
        {
            return GenericContext<string>.Current.Value ?? String.Empty;
        }
    }
}

[ServiceBehavior(InstanceContextMode = InstanceContextMode.PerCall)]
class MyCalculator : ICalculator
{
    static IInstanceStore<string,double> Memory =
        new FileInstanceStore<string,double>(Settings.Default.MemoryFileName);

    public double Add(double number1,double number2)
    {
        return number1 + number2;
    }
    public void MemoryStore(double number)
    {
        lock(typeof(MyCalculator))
        {
            Memory[CalculatorContext.Id] = number;
        }
    }
    public void MemoryClear()
    {
        lock(typeof(MyCalculator))
        {
            Memory.RemoveInstance(CalculatorContext.Id);
        }
    }
    // Dalsza część implementacji...
}

```

Powiązania kontekstu dla identyfikatorów instancji

Technologia WCF udostępnia powiązania dedykowane, które umożliwiają przekazywanie niestandardowych parametrów kontekstu. Powiązania tego typu, określane mianem **powiązań kontekstu** (ang. *context bindings*), zostaną szczegółowo omówione w dodatku B. Aplikacje klienckie mogą używać klasy `ContextClientBase<T>` do przekazywania identyfikatorów instancji za pośrednictwem protokołu powiązań kontekstu. Ponieważ powiązania kontekstu wymagają klucza i wartości dla każdego parametru kontekstu, aplikacje klienckie będą musiały przekazywać oba te elementy do swoich pośredników. W przypadku zastosowania tego samego interfejsu `IMyContract` co na listingu 4.11 odpowiedni pośrednik mógłby mieć następującą postać:

```

class MyContractClient : ContextClientBase<IMyContract>,IMyContract
{
    public MyContractClient(string key,string instanceId) : base(key,instanceId)
    {}
    public MyContractClient(string key,string instanceId,string endpointName) :
        base(key,instanceId,endpointName)
    {}
}

```

```

    {}

    // Pozostałe konstruktory...

    public void MyMethod()
    {
        Channel.MyMethod();
    }
}

```

Warto pamiętać, że protokół kontekstu obsługuje tylko łańcuchy w roli kluczy i wartości. Skoro wartość klucza musi być znana usłudze z wyprzedzeniem, klient może równie dobrze trwale zakodować ten sam klucz w klasie samego pośrednika. Usługa może następnie uzyskać identyfikator instancji przy użyciu mojej klasy pomocniczej `ContextManager` (opisanej w dodatku B). Podobnie jak w przypadku nagłówków komunikatów usługa może też opakować interakcję z klasą `ContextManager` w ramach dedykowanej klasy kontekstu.

Na listingu 4.13 pokazano ogólny wzorzec przekazywania identyfikatora instancji za pośrednictwem powiązań kontekstu. Warto zwrócić szczególną uwagę na klucz identyfikatora instancji trwale zapisany w kodzie pośrednika i na to, że jest to identyfikator znany usłudze.

Listing 4.13. Przekazywanie identyfikatora instancji za pośrednictwem powiązania kontekstu

```

// Strona klienta
class MyContractClient : ContextClientBase<IMyContract>,IMyContract
{
    public MyContractClient(string instanceId) : base("MyKey",instanceId)
    {}

    public MyContractClient(string instanceId,string endpointName) :
        base("MyKey",instanceId,endpointName)
    {}

    // Pozostałe konstruktory...

    public void MyMethod()
    {
        Channel.MyMethod();
    }
}

// Strona usługi
[ServiceBehavior(InstanceContextMode = InstanceContextMode.PerCall)]
class MyService : IMyContract
{
    public void MyMethod()
    {
        string instanceId = ContextManager.GetContext("MyKey");

        GetState(instanceId);
        DoWork();
        SaveState(instanceId);
    }
    void DoWork()
    {...}

    // Uzyskuje i ustawia stan na podstawie pamięci trwałej
    void GetState(string instanceId)
    {...}
}

```



```

        void SaveState(string instanceId)
        {...}
    }
}

```

Na listingu 4.14 pokazano przykład konkretnego użycia tego schematu na potrzeby usługi kalkulatora.

Listing 4.14. Kalkulator z identyfikatorem instancji przekazywanym za pośrednictwem powiązania kontekstu

```

// Strona klienta
class MyCalculatorClient : ContextClientBase<ICalculator>, ICalculator
{
    public MyCalculatorClient(string instanceId) : base("CalculatorId", instanceId)
    {}
    public MyCalculatorClient(string instanceId, string endpointName) :
        base("CalculatorId", instanceId, endpointName)
    {}

    // Pozostałe konstruktory...

    public double Add(double number1, double number2)
    {
        return Channel.Add(number1, number2);
    }
    public void MemoryStore(double number)
    {
        Channel.MemoryStore(number);
    }

    // Dalsza część implementacji...
}
// Strona usługi
static class CalculatorContext
{
    public static string Id
    {
        get
        {
            return ContextManager.GetContext("CalculatorId") ?? String.Empty;
        }
    }
}
[ServiceBehavior(InstanceContextMode = InstanceContextMode.PerCall)]
class MyCalculator : ICalculator
{
    // To samo co na listingu 4.12
}

```

Stosowanie standardowego identyfikatora dla powiązania kontekstu

Konieczność trwałego kodowania i znajomości z wyprzedzeniem klucza używanego dla identyfikatora instancji jest pewnym utrudnieniem. Powiązania kontekstu zaprojektowano z myślą o usługach trwałych, zatem każde takie powiązanie zawiera automatycznie wygenerowany identyfikator instancji w postaci obiektu klasy Guid (w formacie łańcuchowym), który jest dostępny za pośrednictwem zastrzeżonego klucza instanceId. Klient i usługa mają dostęp do tej samej wartości identyfikatora klucza. Wartość tego klucza jest inicjalizowana zaraz po zwróceniu sterowania przez pierwsze wywołanie pośrednika — po tym, jak powiązanie zyska możliwość skojarzenia klienta i usługi. Jak każdy parametr przekazywany za pośrednictwem powiązania kontekstu, tak i wartość identyfikatora instancji jest niezmienna przez cały czas życia pośrednika.

Aby uprościć interakcję ze standardowym identyfikatorem instancji, uzupełniłem klasę `ContextManager` o metody, właściwości i metody pośrednika zarządzające tym identyfikatorem (patrz listing 4.15).

Listing 4.15. Zarządzanie standardowym identyfikatorem instancji w klasie `ContextManager`

```
public static class ContextManager
{
    public const string InstanceIdKey = "instanceId";

    public static Guid InstanceId
    {
        get
        {
            string id = GetContext(InstanceIdKey) ?? Guid.Empty.ToString();
            return new Guid(id);
        }
    }
    public static Guid GetInstanceId(IClientChannel innerChannel)
    {
        try
        {
            string instanceId =
                innerChannel.GetProperty<IContextManager>().GetContext()[InstanceIdKey];
            return new Guid(instanceId);
        }
        catch(KeyNotFoundException)
        {
            return Guid.Empty;
        }
    }
    public static void SetInstanceId(IClientChannel innerChannel,Guid instanceId)
    {
        SetContext(innerChannel,InstanceIdKey,instanceId.ToString());
    }
    public static void SaveInstanceId(Guid instanceId,string fileName)
    {
        using(Stream stream =
            new FileStream(fileName,FileMode.OpenOrCreate,FileAccess.Write))
        {
            IFormatter formatter = new BinaryFormatter();
            formatter.Serialize(stream,instanceId);
        }
    }
    public static Guid LoadInstanceId(string fileName)
    {
        try
        {
            using(Stream stream = new FileStream(fileName,FileMode.Open,
                FileAccess.Read))
            {
                IFormatter formatter = new BinaryFormatter();
                return (Guid)formatter.Deserialize(stream);
            }
        }
        catch
        {
            return Guid.Empty;
        }
    }
}
```

```

    }
    // Pozostałe składowe...
}

```

Klasa `ContextManager` definiuje metody `GetInstanceId()` i `SetInstanceId()`, które umożliwiają klientowi odpowiednio odczytanie identyfikatora instancji z kontekstu i zapisanie tego identyfikatora w kontekście. Do uzyskiwania identyfikatora usługa używa właściwości `InstanceId` (dostępnej tylko do odczytu). Klasa `ContextManager` w tej formie dodatkowo zapewnia bezpieczeństwo typów, ponieważ traktuje identyfikator instancji jako wartość typu `Guid` (nie łańcuch). Klasa wprowadza też mechanizmy obsługi błędów.

I wreszcie klasa `ContextManager` udostępnia metody `LoadInstanceId()` i `SaveInstanceId()`, które odpowiednio odczytują identyfikator instancji z pliku i zapisują ten identyfikator w pliku. Wymienione metody są szczególnie wygodne po stronie klienta, który może zapisywać identyfikator pomiędzy kolejnymi sesjami współpracy aplikacji klienckiej z usługą.

Klient może co prawda użyć klasy `ContextClientBase<T>` do przekazania standardowego identyfikatora instancji (jak na listingu 4.13), jednak lepszym rozwiązaniem jest wykorzystanie wbudowanej obsługi tego identyfikatora (patrz listing 4.16).

Listing 4.16. Klasa `ContextClientBase<T>` uzupełniona o obsługę standardowych identyfikatorów instancji

```

public abstract class ContextClientBase<T> : ClientBase<T> where T : class
{
    public Guid InstanceId
    {
        get
        {
            return ContextManager.GetInstanceId(InnerChannel);
        }
    }
    public ContextClientBase(Guid instanceId) :
        this(ContextManager.InstanceIdKey,instanceId.ToString())
    {}

    public ContextClientBase(Guid instanceId,string endpointName) :
        this(ContextManager.InstanceIdKey,instanceId.ToString(),endpointName)
    {}

    // Pozostałe konstruktory...
}

```

Na listingu 4.17 pokazano przykład użycia standardowego identyfikatora instancji przez klienta i usługę kalkulatora.

Listing 4.17. Usługa kalkulatora korzystająca ze standardowego identyfikatora

```

// Strona klienta
class MyCalculatorClient : ContextClientBase<ICalculator>,ICalculator
{
    public MyCalculatorClient()
    {}
    public MyCalculatorClient(Guid instanceId) : base(instanceId)
    {}
    public MyCalculatorClient(Guid instanceId,string endpointName) :
        base(instanceId,endpointName)
    {}
}

```

```

    // Dalsza część taka sama jak na listingu 4.14
}
// Strona usługi
[ServiceBehavior(InstanceContextMode = InstanceContextMode.PerCall)]
class MyCalculator : ICalculator
{
    static IInstanceStore<Guid,double> Memory =
        new FileInstanceStore<Guid,double>(Settings.Default.MemoryFileName);

    public double Add(double number1,double number2)
    {
        return number1 + number2;
    }
    public void MemoryStore(double number)
    {
        lock(typeof(MyCalculator))
        {
            Memory[ContextManager.InstanceId] = number;
        }
    }
    public void MemoryClear()
    {
        lock(typeof(MyCalculator))
        {
            Memory.RemoveInstance(ContextManager.InstanceId);
        }
    }
    // Dalsza część implementacji...
}

```

Automatyczne zachowanie trwałe

Wszystkie opisane do tej pory techniki obsługi usług trwałych wymagały wykonywania dość złożonych czynności po stronie samych usług — w szczególności operowania na trwałej pamięci stanów i bezpośredniego zarządzania stanem instancji przy okazji każdej operacji. Powtarzalność tych działań oznacza, że środowisko WCF może je zautomatyzować, serializując i deserializując stan usługi dla każdej operacji na podstawie wskazanej pamięci stanów (przy użyciu standardowego identyfikatora instancji).

Jeśli programista zdecyduje się przekazać środowisku WCF odpowiedzialność za zarządzanie stanem instancji, zarządzanie będzie przebiegało według następujących reguł:

- Jeśli klient nie przekazał identyfikatora, środowisko WCF utworzy nową instancję usługi, korzystając z jej konstruktora. Po zakończeniu wywołania środowisko WCF serializuje instancję w pamięci stanów.
- Jeśli klient przekazuje identyfikator do pośrednika i jeśli pamięć stanów zawiera już stan pasujący do tego identyfikatora, środowisko WCF nie wywołuje konstruktora instancji. W takim przypadku wywołanie jest obsługiwane przez instancję odczytaną (w procesie deserializacji) z pamięci stanów.
- Jeśli klient przekazuje prawidłowy identyfikator, środowisko WCF każdorazowo deserializuje instancję z pamięci stanów, wywołuje odpowiednią operację i ponownie serializuje w pamięci nowy stan (zmodyfikowany przez tę operację).
- Jeśli klient przekazuje identyfikator, który nie występuje w pamięci stanów, środowisko WCF zgłasza stosowny wyjątek.

Atrybut zachowania usługi trwałe

Do włączania automatycznego zachowania trwałego służy atrybut zachowania `DurableService`, który zdefiniowano w następujący sposób:

```
public sealed class DurableServiceAttribute : Attribute, IServiceBehavior, ...
{...}
```

Atrybut `DurableService` należy zastosować bezpośrednio dla klasy usługi. Co ważne, klasa usługi musi być dodatkowo oznaczona albo jako szeregowa (przystosowana do serializacji), albo jako kontrakt danych (z atrybutem `DataMember` użytym dla wszystkich składowych wymagających zarządzania trwałym stanem):

```
[Serializable]
[DurableService]
class MyService : IMyContract
{
    /* Tylko szeregowe zmienne składowe */

    public void MyMethod()
    {
        // Właściwe działania
    }
}
```

Instancja usługi trwałe może teraz zarządzać swoim stanem w zmiennych składowych, tak jakby była zwykłą instancją — tym razem to środowisko WCF odpowiada za trwałość tych składowych. Gdyby usługa nie została oznaczona jako szeregowa (lub jako kontrakt danych), pierwsze wywołanie zakończyłoby się niepowodzeniem z powodu podjętej przez środowisko WCF próby serializacji instancji w pamięci stanów. Każda usługa korzystająca z mechanizmu automatycznego zarządzania trwałym stanem musi zostać skonfigurowana jako usługa sesyjna, a mimo to zachowuje się jak usługa aktywowana przez wywołania (środowisko WCF dezaktywuje kontekst po każdym wywołaniu). Co więcej, usługa musi stosować jeden ze związków kontekstu dla każdego punktu końcowego, aby było możliwe stosowanie standardowego identyfikatora instancji. Sam kontrakt musi dopuszczać lub wymuszać stosowanie sesji transportowej (nie może jej wyłączać). Oba te ograniczenia są sprawdzane na etapie ładowania usługi.

Atrybut zachowania operacji trwałe

Usługa może opcjonalnie użyć atrybutu zachowania `DurableOperation` do zasygnalizowania środowisku WCF konieczności wyczyszczenia stanu w pamięci trwałe na końcu przepływu pracy:

```
[AttributeUsage(AttributeTargets.Method)]
public sealed class DurableOperationAttribute : Attribute, ...
{
    public bool CanCreateInstance
    {get;set;}
    public bool CompletesInstance
    {get;set;}
}
```

Przypisanie właściwości `CompletesInstance` wartości `true` powoduje, że środowisko WCF usuwa identyfikator instancji z pamięci trwałe zaraz po zwróceniu sterowania przez wywołanie operacji. Wartością domyślną właściwości `CompletesInstance` jest `false`. Jeśli klient nie przekazał identyfikatora instancji, można zapobiec utworzeniu nowej instancji przez operację — wystarczy przypisać wartość `false` właściwości `CanCreateInstance`. Kod z listingu 4.18 demonstruje użycie właściwości `CompletesInstance` dla operacji `MemoryClear()` usługi kalkulatora.

Listing 4.18. Przykład użycia właściwości `CompletesInstance` do usunięcia stanu

```
[Serializable]
[DurableService]
class MyCalculator : ICalculator
{
    double Memory
    {get;set;}
    public double Add(double number1,double number2)
    {
        return number1 + number2;
    }
    public void MemoryStore(double number)
    {
        Memory = number;
    }
    [DurableOperation(CompletesInstance = true)]
    public void MemoryClear()
    {
        Memory = 0;
    }
    // Dalsza część implementacji...
}
```

Stosowanie właściwości `CompletesInstance` jest o tyle problematyczne, że identyfikator kontekstu jest niezmienny. Oznacza to, że jeśli klient próbuje wykonać kolejne wywołania poprzez obiekt pośrednika (już po wykonaniu operacji z wartością `true` we właściwości `CompletesInstance`), wszystkie te wywołania zakończą się niepowodzeniem, ponieważ pamięć trwała nie zawiera już identyfikatora instancji. Oznacza to, że klient musi wiedzieć o braku możliwości dalszego korzystania z tego samego pośrednika — jeśli ma kierować dalsze wywołania do danej usługi, musi użyć nowego pośrednika, który nie ma jeszcze identyfikatora instancji (w ten sposób klient rozpocznie nowy przepływ pracy). Jednym ze sposobów wymuszania odpowiedniego zastosowania jest zamykanie programu klienta po zakończeniu przepływu pracy (lub tworzenie nowej referencji do obiektu pośrednika). Na listingu 4.19 pokazano kod demonstrujący, jak zarządzać tym samym pośrednikiem usługi kalkulatora po wyczyszczeniu pamięci (w kodzie wykorzystano definicję pośrednika z listingu 4.17).

Listing 4.19. Resetowanie pośrednika po zakończeniu przepływu pracy

```
class CalculatorProgram
{
    MyCalculatorClient m_Proxy;

    public CalculatorProgram()
    {
        Guid calculatorId =
            ContextManager.LoadInstanceId(Settings.Default.CalculatorIdFileName);

        m_Proxy = new MyCalculatorClient(calculatorId);
    }
    public void Add()
    {
        m_Proxy.Add(2,3);
    }
    public void MemoryClear()
    {
        m_Proxy.MemoryClear();

        ResetDurableSession(ref m_Proxy);
    }
}
```

```

    }
    public void Close()
    {
        ContextManager.SaveInstanceId(m_Proxy.InstanceId,
                                     Settings.Default.CalculatorIdFileName);
        m_Proxy.Close();
    }
    void ResetDurableSession(ref MyCalculatorClient proxy)
    {
        ContextManager.SaveInstanceId(Guid.Empty,
                                     Settings.Default.CalculatorIdFileName);
        Binding binding = proxy.Endpoint.Binding;
        EndpointAddress address = proxy.Endpoint.Address;

        proxy.Close();

        proxy = new MyCalculatorClient(binding,address);
    }
}

```

W kodzie z listingu 4.19 wykorzystano klasę pomocniczą `ContextManager` do załadowania identyfikatora instancji z pliku i zapisania jej w tym pliku. Konstruktor programu klienta tworzy nowy obiekt pośrednika na podstawie identyfikatora odczytanego z tego pliku. Jak widać na wcześniejszym listingu 4.15, jeśli plik nie zawiera identyfikatora instancji, metoda `LoadInstanceId()` zwraca wartość `Guid.Empty`. Klasę `ContextClientBase<T>` zaprojektowałem w taki sposób, aby obsługiwała pusty identyfikator GUID w roli identyfikatora kontekstu — w razie przekazania pustego identyfikatora GUID klasa `ContextClientBase<T>` konstruuje swój obiekt bez identyfikatora instancji, rozpoczynając tym samym nowy przepływ pracy. Po wyczyszczeniu pamięci usługi kalkulatora klient wywołuje metodę pomocniczą `ResetDurableSession()`. Metoda `ResetDurableSession()` zapisuje najpierw pusty identyfikator GUID w pliku, po czym tworzy kopię istniejącego pośrednika. Metoda kopiuje adres i powiązanie dotychczasowego pośrednika, zamyka go i tak ustawia referencję do pośrednika, aby wskazywała nowo skonstruowany obiekt z tym samym adresem i powiązaniem oraz pustym identyfikatorem GUID w roli identyfikatora instancji.

Programowe zarządzanie instancją

Technologia WCF oferuje prostą klasę pomocniczą dla usług trwałych, nazwaną `DurableOperationContext`:

```

public static class DurableOperationContext
{
    public static void AbortInstance();
    public static void CompleteInstance();
    public static Guid InstanceId
    {get;}
}

```

Metoda `CompleteInstance()` umożliwia usłudze programowe (nie deklaratywnie, jak w przypadku atrybutu `DurableOperation`) zakończenie działania instancji i usunięcie jej stanu z pamięci zaraz po zwróceniu sterowania przez wywołanie. Metoda `AbortInstance()` anuluje wszystkie zmiany wprowadzone w pamięci trwałej w czasie danego wywołania, przywracając stan sprzed tego wywołania. Właściwość `InstanceId` przypomina wspomnianą wcześniej właściwość `ContextManager.InstanceId`.

Dostawcy trwałości

Atrybut `DurableService` instruuje środowisko WCF, kiedy serializować i deserializować daną instancję usługi, ale w żaden sposób nie wskazuje miejsca tej serializacji i deserializacji (nie zawiera żadnych informacji na temat pamięci stanów). Środowisko WCF stosuje wzorec projektowy mostu (ang. *bridge*) w postaci modelu dostawcy — dzięki temu programista może przekazywać informacje o pamięci stanów niezależnie od wspomnianego atrybutu. Oznacza to, że atrybut `DurableService` jest oddzielony od pamięci stanów, dzięki czemu istnieje możliwość stosowania mechanizmu automatycznego zachowania trwałego w przypadku pamięci zapewniających zgodność z tym mechanizmem.

Jeśli usługę skonfigurowano z atrybutem `DurableService`, należy jeszcze skonfigurować hosta z odpowiednią fabryką dostawców trwałości. Klasa tej fabryki dziedziczy po klasie abstrakcyjnej `PersistenceProviderFactory` i tworzy podklasę klasy abstrakcyjnej `PersistenceProvider`:

```
public abstract class PersistenceProviderFactory : CommunicationObject
{
    protected PersistenceProviderFactory();
    public abstract PersistenceProvider CreateProvider(Guid id);
}

public abstract class PersistenceProvider : CommunicationObject
{
    protected PersistenceProvider(Guid id);

    public Guid Id
    {get;}

    public abstract object Create(object instance, TimeSpan timeout);
    public abstract void Delete(object instance, TimeSpan timeout);
    public abstract object Load(TimeSpan timeout);
    public abstract object Update(object instance, TimeSpan timeout);

    // Pozostałe składowe...
}
```

Najbardziej popularnym sposobem wskazywania fabryki dostawców trwałości jest umieszczenie odpowiednich zapisów w formie zachowania usługi w pliku konfiguracyjnym hosta i odwoływanie się do tego zachowania w definicji usługi:

```
<behaviors>
  <serviceBehaviors>
    <behavior name = "DurableService">
      <persistenceProvider
        type = "...type...,...assembly ..."
        <!-- Parametry dostawcy -->
      />
    </behavior>
  </serviceBehaviors>
</behaviors>
```

Po skonfigurowaniu hosta z uwzględnieniem fabryki dostawców trwałości środowisko używa klasy `PersistenceProvider` dla każdego wywołania do serializacji i deserializacji instancji. Gdyby nie określono żadnej fabryki dostawców trwałości, środowisko WCF przerwałoby tworzenie hosta usługi.

Niestandardowi dostawcy trwałości

Dobłą ilustracją sposobu pisania prostego, niestandardowego dostawcy trwałości jest moja klasa `FilePersistenceProviderFactory`, której definicja jest następująca:

```
public class FilePersistenceProviderFactory : PersistenceProviderFactory
{
    public FilePersistenceProviderFactory();
    public FilePersistenceProviderFactory(string fileName);
    public FilePersistenceProviderFactory(NameValueCollection parameters);
}
public class FilePersistenceProvider : PersistenceProvider
{
    public FilePersistenceProvider(Guid id, string fileName);
}
```

Klasa `FilePersistenceProvider` jest opakowaniem mojej klasy `FileInstanceStore<ID,T>`. Konstruktor klasy `FilePersistenceProviderFactory` wymaga wskazania nazwy odpowiedniego pliku. Jeśli na wejściu konstruktora nie zostanie przekazana żadna nazwa, klasa `FilePersistenceProvider` użyje domyślnego pliku `Instances.bin`.

Warunkiem stosowania fabryki niestandardowych dostawców trwałości w pliku konfiguracyjnym jest zdefiniowanie konstruktora, który otrzyma na wejściu kolekcję typu `NameValueCollection` (reprezentującą parametry). Parametry w tej kolekcji mają postać zwykłych par kluczy i wartości łańcuchowych wskazanych w sekcji zachowania fabryki dostawców w pliku konfiguracyjnym. W tej roli można stosować niemal dowolne klucze i wartości. Poniższy przykład pokazuje, jak można w ten sposób określić nazwę pliku:

```
<behaviors>
  <serviceBehaviors>
    <behavior name = "Durable">
      <persistenceProvider
        type = "FilePersistenceProviderFactory, ServiceModelEx"
        fileName = "MyService.bin"
      />
    </behavior>
  </serviceBehaviors>
</behaviors>
```

Konstruktor może teraz użyć kolekcji `parameters` do uzyskania dostępu do tych parametrów:

```
string fileName = parameters["fileName"];
```

Dostawca trwałości na bazie systemu SQL Server

Środowisko WCF jest dostarczane wraz z dostawcą trwałości, który zapisuje stan instancji w dedykowanej tabeli bazy danych systemu SQL Server. Po przeprowadzeniu instalacji z ustawieniami domyślnymi odpowiednie skrypty instalacyjne tej bazy danych można znaleźć w katalogu `C:\Windows\Microsoft.NET\Framework\v4.0.30316\SQL\EN`. Warto pamiętać, że dołączony do środowiska WCF dostawca trwałości może współpracować tylko z bazami danych SQL Server 2005, SQL Server 2008 lub nowszymi. Wspomniany dostawca trwałości ma postać klas `SqlPersistenceProviderFactory` i `SqlPersistenceProvider` należących do podzespołu `System.WorkflowServices` w przestrzeni nazw `System.ServiceModel.Persistence`.

Użycie tego dostawcy wymaga tylko wskazania odpowiedniej fabryki dostawców i zdefiniowania łańcucha połączenia:

```

<connectionStrings>
  <add name = "DurableServices"
    connectionString = "...
    providerName = "System.Data.SqlClient"
  />
</connectionStrings>

<behaviors>
  <serviceBehaviors>
    <behavior name = "Durable">
      <persistenceProvider
        type = "System.ServiceModel.Persistence.SqlPersistenceProviderFactory,
          System.WorkflowServices, Version=4.0.0.0, Culture=neutral,
          PublicKeyToken=31bf3856ad364e35"
        connectionStringName = "DurableServices"
      />
    </behavior>
  </serviceBehaviors>
</behaviors>

```

Istnieje też możliwość wymuszenia na środowisku WCF serializacji instancji w formie tekstowej (zamiast domyślnej serializacji binarnej) na przykład na potrzeby diagnostyczne czy analityczne:

```

<persistenceProvider
  type = "System.ServiceModel.Persistence.SqlPersistenceProviderFactory,
    System.WorkflowServices, Version=4.0.0.0, Culture=neutral,
    PublicKeyToken=31bf3856ad364e35"
  connectionStringName = "DurableServices"
  serializeAsText = "true"
/>

```

Dławienie

Dławienie (ang. *throttling*) nie jest co prawda techniką bezpośredniego zarządzania instancjami, ale pozwala opanować połączenia nawiązywane przez aplikacje klienckie i obciążenie usługi powodowane przez te połączenia. Dławienie jest niezbędne, ponieważ systemy informatyczne nie są elastyczne (patrz rysunek 4.7).

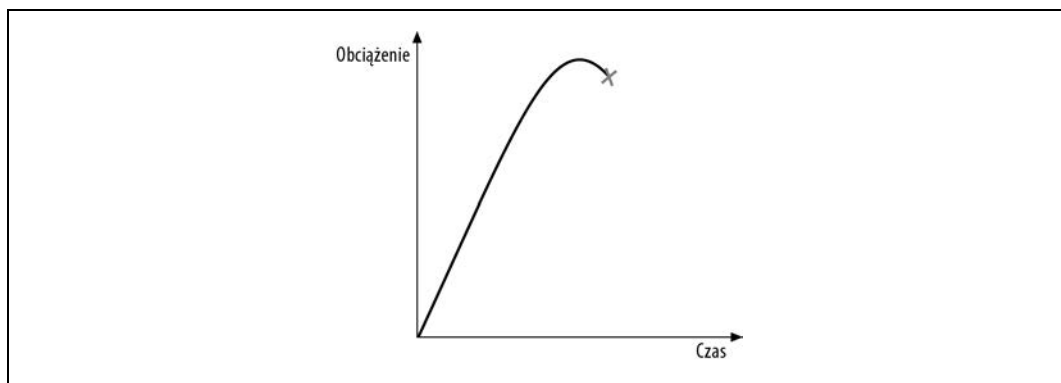

Rysunek 4.7. Nieelastyczny charakter wszystkich systemów informatycznych

Oznacza to, że nie jest możliwe zwiększanie w nieskończoność obciążenia systemu w nadziei na stopniowy, proporcjonalny spadek wydajności — system informatyczny to nie guma do żucia,

którą można rozciągać niemal bez końca. Większość systemów początkowo dobrze radzi sobie ze wzrostem obciążenia, jednak po pewnym czasie niespodziewanie odmawiają współpracy. W ten sposób zachowują się wszystkie systemy informatyczne — szczegółowa analiza przyczyn tego zachowania wykraczałaby poza zakres tematyczny tej książki (wymagałaby analizy teorii kolejkowania i kosztów związanych z zarządzaniem zasobami). To niepożądane, nieelastyczne zachowanie jest szczególnie kłopotliwe w przypadku nagłych wzrostów obciążenia (patrz rysunek 4.8).

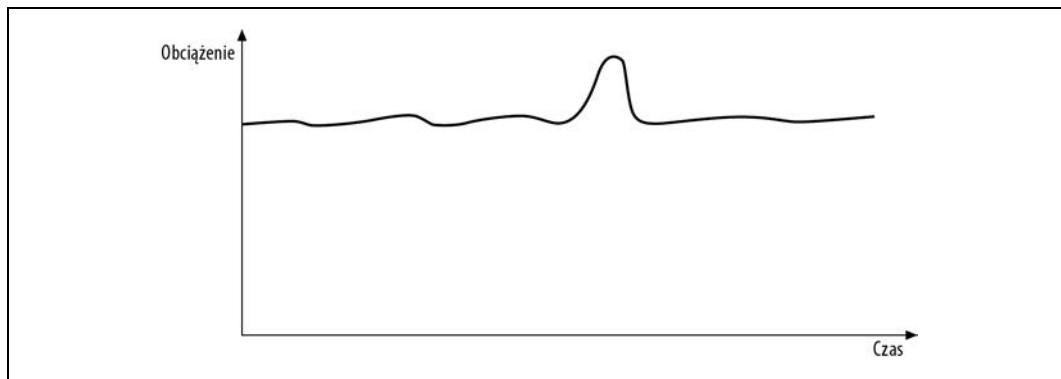

Rysunek 4.8. Chwilowy wzrost obciążenia może spowodować, że stan systemu wyjdzie poza ograniczenia przyjęte przez projektantów

Nawet jeśli system doskonale radzi sobie z nominalnym obciążeniem (pozioma linia na rysunku 4.8), nagły wzrost obciążenia może spowodować przekroczenie założeń projektowych i doprowadzić do istotnego spadku poziomu obsługi (w stopniu odczuwalnym przez klientów). Takie czasowe skoki mogą też rodzić problemy w kontekście oceny ogólnego wzrostu obciążenia, nawet jeśli średni poziom nie powinien mieć negatywnego wpływu na funkcjonowanie systemu.

Dławienie umożliwia zapobieganie przekraczaniu limitów obowiązujących dla danej usługi i używanych przez nią zasobów. Jeśli dławienie jest włączone, przekroczenie skonfigurowanych ustawień spowoduje, że środowisko WCF automatycznie umieści oczekujące aplikacje klienckie w kolejce i obsłuży ich żądania w kolejności przesłania do usługi. Jeśli w czasie, w którym wywołanie oczekuje w kolejce, upłynie limit czasowy, klient otrzyma wyjątek `TimeoutException`. Dławienie jest przykładem niesprawiedliwej techniki, ponieważ aplikacje klienckie, których żądania znalazły się w kolejce, doświadczają istotnego spadku poziomu obsługi. W tym przypadku ta niesprawiedliwość jest jednak uzasadniona — gdyby wszystkie aplikacje wywołujące, które powodują skokowy wzrost obciążenia, zostały obsłużone, system co prawda działałby sprawiedliwie, ale spadek poziomu obsługi byłby dostrzegalny dla wszystkich klientów. Dławienie jest więc uzasadnione w sytuacji, gdy czas skoków obciążenia jest stosunkowo krótki w porównaniu z całym czasem funkcjonowania usług, tzn. gdy prawdopodobieństwo dwukrotnego umieszczenia tego samego klienta w kolejce jest bardzo niewielkie. Od czasu do czasu żądania części klientów zostaną umieszczone w kolejce (w odpowiedzi na nagły wzrost obciążenia), ale system jako całość będzie działał prawidłowo. Dławienie nie sprawdza się w sytuacjach, gdy obciążenie osiąga nowy, wysoki poziom i utrzymuje się na tym poziomie przez dłuższy czas (patrz rysunek 4.9). W takim przypadku dławienie powoduje tylko odłożenie problemu na później, prowadząc ostatecznie do wyczerpania limitów czasowych po stronie klientów. Taki system należy od podstaw zaprojektować z myślą o obsłudze większego obciążenia.

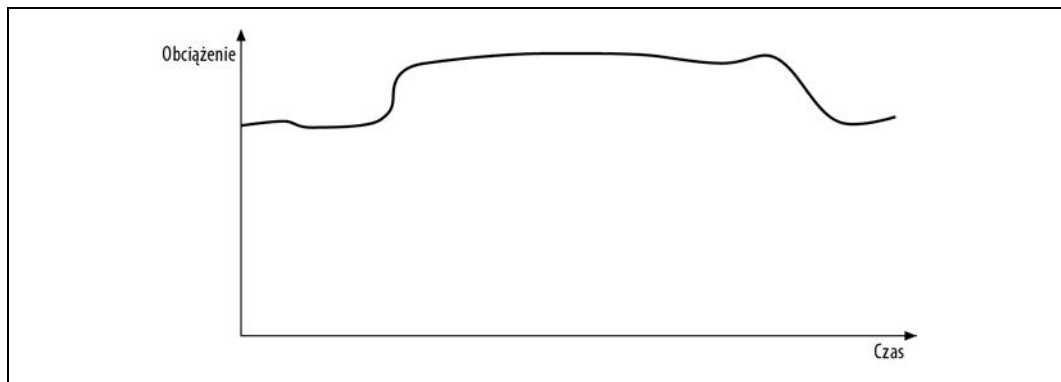

Rysunek 4.9. Nieprawidłowe zastosowanie dławienia

Dławienie stosuje się na poziomie typu usługi, zatem ma wpływ na wszystkie instancje tej usługi i wszystkie jej punkty końcowe. Mechanizm dławienia jest kojarzony z elementami rozdzielającymi dla wszystkich kanałów używanych przez daną usługę.

Technologia WCF umożliwia programiście sterowanie wybranymi lub wszystkimi poniższymi parametrami obciążenia usługi:

Maksymalna liczba równoczesnych sesji

Określa łączną liczbę klientów, którzy mogą jednocześnie dysponować sesją transportową dla danej usługi. W największym skrócie ten parametr reprezentuje maksymalną liczbę klientów jednocześnie korzystających z powiązań WS na bazie protokołu TCP i (lub) IPC (z niezawodnością, bezpieczeństwem lub oboma mechanizmami jednocześnie). Ponieważ beipołączeniowy charakter podstawowych połączeń na bazie protokołu HTTP oznacza, że sesje transportowe są bardzo krótkie (istnieją tylko w czasie wykonywania wywołania), opisywany parametr nie wpływa na aplikacje klienckie używające podstawowych powiązań lub powiązań WS bez sesji transportowych. Obciążenie generowane przez te aplikacje klienckie można ograniczyć, określając maksymalną dopuszczalną liczbę równoczesnych wywołań. Parametr domyślnie ma wartość równą stokrotnej liczbie procesorów (lub rdzeni).

Maksymalna liczba równoczesnych wywołań

Ogranicza łączną liczbę wywołań, które mogą być jednocześnie przetwarzane przez wszystkie instancje usługi. Wartość tego parametru powinna mieścić się w przedziale od 1 do 3% maksymalnej liczby współbieżnych sesji. Parametr domyślnie ma wartość równą szesnastokrotności liczby procesorów (lub rdzeni).

Maksymalna liczba jednocześnie istniejących instancji

Decyduje o liczbie jednocześnie utrzymywanych kontekstów. Jeśli wartość tego parametru nie zostanie ustawiona przez programistę, domyślnie zostanie użyta suma maksymalnej liczby jednocześnie istniejących wywołań i maksymalnej liczby jednocześnie istniejących sesji (116-krotność liczby procesorów lub rdzeni). Ustawienie wartości tego parametru powoduje jej uniezależnienie od dwóch pozostałych właściwości. Sposób odwzorowywania instancji na konteksty zależy zarówno od stosowanego trybu zarządzania kontekstem instancji, jak i od obowiązującego modelu dezaktywacji kontekstu i instancji. W przypadku usługi sesyjnej maksymalna liczba instancji jest jednocześnie łączną liczbą istniejących jednocześnie aktywnych instancji i łączną liczbą współbieżnych sesji. W przypadku stosowania mechanizmu dezaktywacji instancji liczba instancji może być dużo mniejsza niż liczba kontekstów,

a mimo to aplikacje klienckie będą blokowane w razie osiągnięcia przez liczbę kontekstów maksymalnej liczby jednocześnie istniejących instancji. W przypadku usługi aktywowanej przez wywołania liczba instancji jest równa liczbie współbieżnych wywołań. Oznacza to, że dla usług aktywowanych przez wywołania maksymalna liczba instancji w praktyce jest równa mniejszej spośród dwóch innych wartości: maksymalnej liczby jednocześnie istniejących instancji i maksymalnej liczby współbieżnych wywołań. W przypadku usług singletonowych wartość tego parametru jest ignorowana, ponieważ takie usługi i tak mogą mieć tylko po jednej instancji.



Dławienie to jeden z aspektów hostingu i wdrażania. Podczas projektowania usługi nie należy przyjmować żadnych założeń dotyczących konfiguracji dławienia — programista powinien raczej zakładać, że jego usługa będzie musiała radzić sobie ze wszystkimi żadaniami klientów. Właśnie dlatego technologia WCF nie oferuje żadnych atrybutów sterujących mechanizmem dławienia, chociaż ich opracowanie nie stanowiłoby żadnego problemu.

Konfiguracja dławienia

Administratorzy zwykle konfiguruje dławienie w pliku konfiguracyjnym. Takie rozwiązanie umożliwia stosowanie różnych parametrów dławienia dla tego samego kodu usługi zależnie od bieżących warunków i wdrożenia. Host może też programowo konfigurować dławienie na podstawie decyzji podejmowanych w czasie wykonywania.

Administracyjne konfigurowanie dławienia

Na listingu 4.20 pokazano, jak skonfigurować dławienie w pliku konfiguracyjnym hosta. Za pomocą znacznika `behaviorConfiguration` można dodać do usługi niestandardowe zachowanie ustawiające parametry dławienia.

Listing 4.20. Administracyjne konfigurowanie dławienia

```
<system.serviceModel>
  <services>
    <service name = "MyService" behaviorConfiguration = "ThrottledBehavior">
      ...
    </service>
  </services>
  <behaviors>
    <serviceBehaviors>
      <behavior name = "ThrottledBehavior">
        <serviceThrottling
          maxConcurrentCalls      = "500"
          maxConcurrentSessions   = "10000"
          maxConcurrentInstances  = "100"
        />
      </behavior>
    </serviceBehaviors>
  </behaviors>
</system.serviceModel>
```

Programowe konfigurowanie dławienia

Proces hosta może też programowo sterować mechanizmem dławienia na podstawie bieżących parametrów wykonawczych. Dławienie można skonfigurować programowo wyłącznie przed otwarciem hosta. Mimo że host może przykryć zachowanie mechanizmu dławienia znalezione w pliku konfiguracyjnym (usuwając je i dodając własne), w większości przypadków programowe sterowanie dławieniem należy stosować tylko wtedy, gdy nie zdefiniowano odpowiednich ustawień w pliku konfiguracyjnym.

Klasa `ServiceHostBase` oferuje właściwość `Description` typu `ServiceDescription`:

```
public abstract class ServiceHostBase : ...
{
    public ServiceDescription Description
    {get;}
    // Pozostałe składowe...
}
```

Typ `ServiceDescription`, jak nietrudno się domyślić, reprezentuje opis usługi obejmujący wszystkie jej aspekty i zachowania. Klasa `ServiceDescription` zawiera właściwość nazwaną `Behaviors` (typu `KeyedByTypeCollection<T>`) z interfejsem `IServiceBehavior` w roli parametru uogólnionego.

Sposób programowego ustawiania parametrów zachowania z dławieniem pokazano na listingu 4.21.

Listing 4.21. Programowe konfigurowanie dławienia

```
ServiceHost host = new ServiceHost(typeof(MyService));

ServiceThrottlingBehavior throttle;
throttle = host.Description.Behaviors.Find<ServiceThrottlingBehavior>();
if(throttle == null)
{
    throttle = new ServiceThrottlingBehavior();
    throttle.MaxConcurrentCalls = 500;
    throttle.MaxConcurrentSessions = 10000;
    throttle.MaxConcurrentInstances = 100;
    host.Description.Behaviors.Add(throttle);
}
host.Open();
```

Kod hosta sprawdza najpierw, czy parametry zachowania dławiącego nie zostały ustawione w pliku konfiguracyjnym. W tym celu kod wywołuje metodę `Find<T>()` klasy `KeyedByTypeCollection<T>`, przekazując klasę `ServiceThrottlingBehavior` w roli parametru typu:

```
public class ServiceThrottlingBehavior : IServiceBehavior
{
    public int MaxConcurrentCalls
    {get;set;}
    public int MaxConcurrentSessions
    {get;set;}
    public int MaxConcurrentInstances
    {get;set;}
    // Pozostałe składowe...
}
```

Jeśli zwrócona zmienna `throttle` ma wartość `null`, kod hosta tworzy nowy obiekt klasy `ServiceThrottlingBehavior`, ustawia jego parametry i dodaje go do zachowań reprezentowanych w opisie usługi.

Usprawnienie przy użyciu klasy `ServiceHost<T>`

W przypadku stosowania rozszerzeń frameworku C# 3.0 istnieje możliwość uzupełnienia klasy `ServiceHost` (lub dowolnej spośród jej podklas, na przykład `ServiceHost<T>`) o mechanizm automatyzujący kod z listingu 4.21 — przykład takiego rozwiązania pokazano na listingu 4.22.

Listing 4.22. Rozszerzenie klasy `ServiceHost` o obsługę dławienia

```
public static class ServiceThrottleHelper
{
    public static void SetThrottle(this ServiceHost host,
                                  int maxCalls,int maxSessions,int maxInstances)
    {
        ServiceThrottlingBehavior throttle = new ServiceThrottlingBehavior();
        throttle.MaxConcurrentCalls = maxCalls;
        throttle.MaxConcurrentSessions = maxSessions;
        throttle.MaxConcurrentInstances = maxInstances;
        host.SetThrottle(throttle);
    }

    public static void SetThrottle(this ServiceHost host,
                                   ServiceThrottlingBehavior serviceThrottle,
                                   bool overrideConfig)
    {
        if(host.State == CommunicationState.Opened)
        {
            throw new InvalidOperationException("Host jest już otwarty");
        }
        ServiceThrottlingBehavior throttle =
            host.Description.Behaviors.Find<ServiceThrottlingBehavior>();
        if(throttle == null)
        {
            host.Description.Behaviors.Add(serviceThrottle);
            return;
        }
        if(overrideConfig == false)
        {
            return;
        }
        host.Description.Behaviors.Remove(throttle);
        host.Description.Behaviors.Add(serviceThrottle);
    }
    public static void SetThrottle(this ServiceHost host,
                                   ServiceThrottlingBehavior serviceThrottle)
    {
        host.SetThrottle(serviceThrottle,false);
    }
}
```

Klasa `ServiceThrottleHelper` udostępnia metodę `SetThrottle()`, która otrzymuje na wejściu zachowanie dławienia, i flagę typu `Boolean` określającą, czy należy przykryć ewentualne wartości odczytane z pliku konfiguracyjnego. Drugi parametr przeciążonej wersji metody `SetThrottle()` domyślnie ma wartość `false`. Metoda `SetThrottle()` używa właściwości `State` klasy bazowej `CommunicationObject` do sprawdzenia, czy host nie został jeszcze otwarty. Jeśli skonfigurowane parametry dławienia mają zostać przykryte, metoda `SetThrottle()` usuwa zachowanie dławienia z opisu usługi. Pozostały kod z listingu 4.22 bardzo przypomina rozwiązania zastosowane na listingu 4.21. Oto przykład użycia klasy `ServiceHost<T>` do programowego ustawienia parametrów dławienia:

```
ServiceHost<MyService> host = new ServiceHost<MyService>();
host.SetThrottle(12,34,56);
host.Open();
```



Także klasę `InProcFactory<T>` (wprowadzoną w rozdziale 1.) można w podobny sposób uzupełnić o kod upraszczający zarządzanie dławieniem.

Odczytywanie wartości parametrów dławienia

Programiści usług mogą odczytywać wartości parametrów dławienia w czasie wykonywania kodu (na przykład na potrzeby diagnostyczne lub analityczne). Warunkiem uzyskania dostępu do właściwości dławienia przez instancję usługi (za pośrednictwem obiektu rozdzielającego zadania) jest uzyskanie referencji do hosta z kontekstu operacji.

Klasa bazowa hosta, czyli `ServiceHostBase`, definiuje właściwość `ChannelDispatchers` dostępną tylko do odczytu:

```
public abstract class ServiceHostBase : CommunicationObject,...
{
    public ChannelDispatcherCollection ChannelDispatchers
    {get;}
    // Pozostałe składowe...
}
```

`ChannelDispatchers` to kolekcja obiektów klasy `ChannelDispatcherBase` ze ścisłą kontrolą typów:

```
public class ChannelDispatcherCollection :
    SynchronizedCollection<ChannelDispatcherBase>
{...}
```

Każdy element tej kolekcji jest obiektem klasy `ChannelDispatcher`. Klasa `ChannelDispatcher` udostępnia właściwość `ServiceThrottle`:

```
public class ChannelDispatcher : ChannelDispatcherBase
{
    public ServiceThrottle ServiceThrottle
    {get;set;}
    // Pozostałe składowe...
}
public sealed class ServiceThrottle
{
    public int MaxConcurrentCalls
    {get;set;}
    public int MaxConcurrentSessions
    {get;set;}
    public int MaxConcurrentInstances
    {get;set;}
}
```

Właściwość `ServiceThrottle` zawiera skonfigurowane wartości parametrów dławienia:

```
class MyService : ...
{
    public void MyMethod() // Operacja kontraktu
    {
        ChannelDispatcher dispatcher = OperationContext.Current.
            Host.ChannelDispatchers[0] as ChannelDispatcher;

        ServiceThrottle serviceThrottle = dispatcher.ServiceThrottle;
```



```

        Trace.WriteLine("Maksymalna liczba wywołań: " + serviceThrottle.MaxConcurrentCalls);
        Trace.WriteLine("Maksymalna liczba sesji: " + serviceThrottle.MaxConcurrentSessions);
        Trace.WriteLine("Maksymalna liczba instancji: " + serviceThrottle.MaxConcurrentInstances);
    }
}

```

Warto pamiętać, że usługa może tylko odczytać wartości parametrów dławienia i w żaden sposób nie może na nie wpływać. Każda próba ustawienia tych wartości spowoduje zgłoszenie wyjątku `InvalidOperationException`.

Także w tym przypadku proces odczytywania wartości parametrów można usprawnić za pomocą klasy `ServiceHost<T>`. Należy najpierw dodać właściwość `ServiceThrottle`:

```

public class ServiceHost<T> : ServiceHost
{
    public ServiceThrottle Throttle
    {
        get
        {
            if(State == CommunicationState.Created)
            {
                throw new InvalidOperationException("Host nie jest otwarty");
            }
            ChannelDispatcher dispatcher = OperationContext.Current.
                Host.ChannelDispatchers[0] as ChannelDispatcher;
            return dispatcher.ServiceThrottle;
        }
    }
    // Pozostałe składowe...
}

```

Od tej pory można użyć klasy `ServiceHost<T>` w roli hosta usługi, a za pośrednictwem właściwości `ServiceThrottle` można uzyskać dostęp do skonfigurowanego zachowania dławienia:

```

// Kod hosta
ServiceHost<MyService> host = new ServiceHost<MyService>();
host.Open();

class MyService : ...
{
    public void MyMethod()
    {
        ServiceHost<MyService> host = OperationContext.Current.
            Host as ServiceHost<MyService>;
        ServiceThrottle serviceThrottle = host.Throttle;
        ...
    }
}

```



Dostęp do właściwości `Throttle` klasy `ServiceHost<T>` można uzyskać dopiero po otwarciu hosta, ponieważ kolekcja `dispatcher` jest inicjalizowana dopiero w momencie otwarcia.

A

ACID, 299
AddServiceEndpoint(), 60
adresy, 32, 33
 dynamiczne, 687
 HTTP, 34
 IPC, 34
 magistrala usług, 35
 MSMQ, 34
 statyczne, 687
 TCP, 33
akcesory, 113
aktywacja przez wywołania, 178, 179, 181, 182, 183
 konfiguracja, 180
 wybór usług, 184
 wydajność, 184
analizatory kontraktów danych, 144
 instalacja, 146
aplikacja
 na bazie usług, 656
 przywracanie działania, 297, 298
aplikacja biznesowa, bezpieczeństwo, 554, 567
aplikacja internetowa, 537, 539
 bezpieczeństwo, 566
aplikacja intranetowa, 510
 bezpieczeństwo, 565
app.config, 41
AppFabric, 46, 47
architektura, 89, 90
 hosta, 91
 oparta na przechwyceniach, 90
ASP.NET Providers, *Patrz* dostawcy ASP.NET
AsyncPattern, 429
AsyncWaitHandle, 433, 434
ataki DoS, 503
ataki powtórzenia, 503
authentication, *Patrz* uwierzytelnianie
AuthorizationPolicy, 603

autorejestracja, 299
autoryzacja, 502, 530, 545, 552, 557, 558, 561, 562
 wybór trybu, 531

B

BasicHttpBinding, 50, 51, 54, 99, 187, 505, 506, 508
BasicHttpContextBinding, 53
BasicHttpSecurityMode, 506
BeginTransaction(), 301
behaviours, *Patrz* zachowania
bezpieczeństwo, 501, 510, 788
 anonimowych komunikatów, 634
 aplikacja bez zabezpieczeń, 562
 aplikacja biznesowa, 554, 567
 aplikacja internetowa, 537, 539, 566
 aplikacja intranetowa, 510, 565
 aplikacja o dostępie anonimowym, 559, 560
 audyt, 578, 579, 580, 581
 autoryzacja, 502
 framework, 563, 564
 na poziomie komunikatów, 632, 636, 639
 na poziomie transportu, 631, 632
 oparte na rolach, 532, 533, 534, 535, 546, 553
 po stronie hosta, 571, 572
 po stronie klienta, 572
 punkt-punkt, 630
 scenariusze, 563
 transferu danych, 503, 630, 639, 640
 tryby, 503, 504, 505
 typów, 246
 uwierzytelnianie, 501
biblioteka zadań równoległych, 396
BinaryFormatter, 124
binding discovery, *Patrz* odkrywanie powiązań
bindingConfiguration, 100
błędy, 261, 784
 diagnozowanie, 272
 dostarczania, 467

błędy

- instalacja rozszerzeń, 287
 - izolacja, 261
 - kanały, 271
 - kontrakty, 268
 - maskowanie, 262, 267
 - obsługa, 270, 285
 - obsługa asynchroniczna, 442
 - odtworzenia, 475
 - propagowanie, 267
 - protokołu SOAP, 267
 - rozszerzenia, 281
 - typy, 262
 - udostępnianie, 282
 - wywołania zwrotne, 278
- boundary problem, *Patrz* problem ograniczeń
- bounded-generic types, *Patrz* parametry typu
- bufory, 600, 601
- a kolejki, 600, 601
 - administrowanie, 603
 - komunikaty, 607, 608
 - strategia działania, 602
 - tworzenie za pomocą Service Bus Explorer, 605

C

- CallbackBehaviour, 280
- CallbackErrorHandlerBehaviour, 294, 295
- certyfiat X509, 540
- ChannelDispatchers, 228, 287, 288
- ChannelFactory<T>, 92, 93, 249
- channels, *Patrz* kanały
- chmura, przechwytywanie wywołań, 599, 600
- ClientBase<T>, 84, 192
- CLR, 29
- CollectionDataContract, 172, 173
- COM, 650, 652
- Common Language Runtime, *Patrz* CLR
- CommunicationObjectFaultedException, 97, 265
- CommunicationState.Faulted, 263
- ConcurrencyMode, 378
- ConcurrencyMode.Multiple, 379, 381, 382, 383, 386, 387, 419
- ConcurrencyMode.Reentrant, 382, 383, 386, 420
- ConcurrencyMode.Single, 379, 386, 419
- Conditional, 453
- context bindings, *Patrz* powiązania kontekstu
- context deactivation, *Patrz* dezaktywacja kontekstu
- ContextClientBase<T>, 211
- Credentials, 540
- Credentials Manager, *Patrz* Menedżer poświadczeń
- czas wywołania, 85
- czyszczenie środowiska, 184

D

- data member, *Patrz* składowa danych
- data-contract resolvers, *Patrz* analizatory kontraktów danych
- DataContractAttribute, 128, 133
- DataContractResolver, 144
- DataContractSerializer, 124, 125
- DataContractSerializer<T>, 126
- DataMemberAttribute, 128, 132
- Dead-Letter Queue, *Patrz* kolejki utraconych komunikatów
- DeadLetterQueue, 470
- dedukowane kontrakty danych, 133
- delegaty, 166
- DeliveryRequirementAttribute, 101, 102
- demarcating operations, *Patrz* operacje demarkacyjne
- deserializacja, 122, 123
- zdarzenia, 135, 137, 138, 160
- deserialized, 135, 137, 138
- deserializing, 135, 137
- designated account, *Patrz* konto wyznaczone
- dezaktywacja kontekstu, 200
- Discoverability, 602
- discovery cardinality, *Patrz* liczność odkrywania
- Dispose(), 179
- distributed transaction, *Patrz* transakcje rozproszone
- Distributed Transaction Coordinator, *Patrz* rozproszony koordynator transakcji
- DistributedIdentifier, 316
- DLQ, *Patrz* kolejki utraconych komunikatów
- dławienie, 222, 223, 224, 225
- konfiguracja, 225, 226
 - odczytywanie wartości parametrów, 228
- dostawcy ASP.NET, 546, 547
- DTC, *Patrz* rozproszony koordynator transakcji
- DuplexChannelFactory<T>, 249
- DuplexClientBase<T>, 238, 239, 240, 246
- DurableOperation, 217
- DurableOperationContext, 219
- DurableService, 217, 220, 266, 361
- dziedziczenie kontraktów, 105

E

- endpoint, *Patrz* punkty końcowe
- EndpointNotFoundException, 262
- enlistment, *Patrz* rejestrowanie
- EnumMember, 165, 166
- ErrorHandleBehaviour, 289, 290
- ErrorHandlerHelper.PromoteException(), 284
- ExpiresAfter, 602

F

fabryka
dwustronna, 578
hostów, 46
kanałów, 576
kanałów dwuplexowych, 249, 250
odkrywania, 699
Factory, 46
faktoryzacja, 110, 111
kontraktów usługi, 110, 112, 113
metryki, 112, 113
FaultContract, 269, 270
FaultException, 263, 268, 271
FaultException<T>, 267, 268, 272
fire-and-forget pattern, *Patrz* odpal-i-zapomnij
formatery
.NET, 124
WCF, 124
FormHost<F>, 404, 405
formularze, 400, 405
jako usługa, 403
framework .NET, 651, 652
funkcja, 649

G

GenericIdentity, 521
GenericResolver, 148, 150, 152, 153
generyczny analizator, 148
instalacja, 150
GetCallbackChannel<T>(), 241
Globally Unique Identifier, *Patrz* GUID
głosowanie
deklaratywne, 325, 327
jawne, 327, 328
w wywołaniach zwrotnych, 373
wewnątrz zasięgu zagnieżdżonego, 336
GRID, 53
GUID, 33, 315

H

HandleError(), 285
host, 91
architektura, 91
rozszerzenia obsługujące błędy, 290
host process, *Patrz* proces hostujący
hosting, 39
IIS 5/ /6, 39
in-proc, 39
niestandardowy na IIS/WAS, 46

WAS, 45
własny, 40
wybór, 48, 49
HTTP, 34
hybrydowe zarządzanie stanem, 357, 358

I

IAsyncResult, 431, 432, 433
IClientMessageInspector, 770
ICommunicationObject, 44
identyfikator instancji, 206
bezpośrednie przekazywanie, 207
powiązania kontekstu, 211, 212, 213
w nagłówkach, 209
identyfikator sesji, 191
identyfikator transakcji rozproszonej, 316
IDictionary, 174
IDisposable, 179, 184
IEndpointBehaviour, 293
IEnumerable, 169
IEnumerable<T>, 169
IErrorHandler, 281, 287, 288
IExtensibleDataObject, 163, 164
IIdentity, 520, 521
IMetadataExchange, 68
Impersonate(), 523
ImpersonationOption.Allowed, 524
ImpersonationOption.NotAllowed, 524
ImpersonationOption.Required, 524
IncludeExceptionDetailInFaults, 275, 280
inferred data contracts, *Patrz* dedukowane
kontrakty danych
infoset, 121
InProcFactory, 93, 95
CreateInstance(), 93, 95
GetAddress(), 95
InProcFactory<T>, implementacja, 94
instance management, *Patrz* zarządzanie
instancjami
InstanceContext, 238, 246
instancje, 200
a dostęp współbieżny, 385
dezaktywacja, 200, 203, 204
programowe zarządzanie, 219
zarządzanie, 266, 343, 460, 782
zarządzanie identyfikatorami, 360
Inter Process Communication, *Patrz* IPC
interception-based architecture, *Patrz* architektura
oparta na przechwyceniach
interfejs użytkownika, 392
dostęp i aktualizacja, 393
kontrolki, 395, 397

- interfejs użytkownika
 - obsługa wielu wątków, 402
 - responsywność, 406
- InvalidContractException, 132
- InvalidOperationException, 102, 103, 242, 262
- inżynieria oprogramowania, historia, 647
- IPC, 34
- IPrincipal, 530, 531, 534
- IServiceBehaviour, 287
 - ApplyDispatchBehaviour(), 287
- IsInRole(), 534
- IsolationLevel, 328

K

- kanały, 90, 91, 92
- Kernel Transaction Manager, *Patrz* menedżery transakcji jądra
- klasy częściowe, 137
- klient, 76
 - konfiguracja z poziomu programu, 86
 - nieusługowy, 340
 - odłączony, 445
 - plik konfiguracyjny, 81, 82, 83
 - testowy, 87, 88
 - usługi, 31
- KnownTypeAttribute, 139, 141, 143
 - wielokrotne zastosowanie, 143
- kodowanie
 - binarne, 52
 - tekstowe, 52
- kolejki
 - a bufory, 600
 - czyszczenie, 452
 - nietransakcyjne, 459, 460
 - prywatne, 448, 449
 - publiczne, 448
 - tworzenie, 449
 - utraconych komunikatów, 469
 - implementacja usługi, 474
 - konfiguracja, 470
 - przetwarzanie, 471
 - sprawdzanie własnej, 471
 - tworzenie usługi, 472
- kolejkowanie
 - wydawców i subskrybentów, 749
 - wymaganie, 483
- kolekcje, 169, 170, 171
 - niestandardowe, 171
 - referencje, 173
- kompilator, 648
- komunikaty, 503
 - nagłówki, 663
 - ochrona, 539

- ograniczanie ochrony, 517
 - trujące, 476
 - obsługa w MSMQ 3.0, 480
 - obsługa w MSMQ 4.0, 477
 - usługa, 479
- konfiguracja, 89
- kontekst synchronizacji, 390, 391, 392, 396, 420, 421
 - instalowany na hoście, 414
 - interfejs użytkownika, 392
 - usługi, 397
 - własny, 408, 409, 410
 - wywołania zwrotnego dopełniającego, 437
- konteksty, 91, 92, 200
 - powiązania, 672, 678
 - wywołania operacji, 191
- konto wyznaczone, 520
- kontrakty, 35, 103, 113
 - błędów, 35, 268
 - danych, 35, 121, 127, 132, 133, 781
 - analizatory, 144, 146
 - atrybuty, 128
 - dedukowane, 133
 - delegaty, 166
 - dzielone, 138
 - hierarchia, 139
 - importowanie, 130
 - równoważność, 155
 - zdarzenia, 135
 - złożone, 135
 - dziedziczenie, 105
 - faktoryzacja, 110, 111, 112, 113
 - hierarchia po stronie klienta, 106, 107, 108
 - kolejkowane, 447
 - projektowanie, 110
 - usług, 35, 781
 - wiadomości, 35
- KTM, *Patrz* menedżery transakcji jądra
- kwerendy, 114

L

- lekki menedżer transakcji, 310, 311, 313
- liczność odkrywania, 696
- lightweight protocol, *Patrz* protokół lekki
- Lightweight Transaction Manager, *Patrz* lekki menedżer transakcji
- lista inwokacji, 166
- LocalIdentifier, 315
- LogbookManager, 285, 286
- lokalna pamięć wątku, 389
- lokalny identyfikator transakcji, 315
- LTM, *Patrz* lekki menedżer transakcji

M

magistrala usług, 35, 583, 584, 585, 789
 bufory, 600, 601, 602, 603, 607, 608
 eksplorator, 590, 591
 jako centrum zdarzeń, 598
 jako źródło metadanych, 628
 powiązania, 591
 programowanie, 586
 rejestr, 589
 uwierzytelnianie, 621, 622, 623, 627
 z buforowaną usługą odpowiedzi, 617
mapowanie protokołu, 63
marshaling, 29
marshaling by value, *Patrz* przekazywanie
 przez wartość
MaxMessageCount, 602
mechanizm transportu, 32
MembershipProvider, 547, 548
Menedżer poświadczeń, 550, 551
menedżer zasobu, 304
menedżery transakcji, 308, 310
 awansowanie, 313
 jądra, 310, 311, 313
 lekki menedżer transakcji, 310
 rozproszony koordynator transakcji, 310
menedżery ulotnych zasobów, 343
message reliability, *Patrz* niezawodność
 dostarczania wiadomości
MessageBufferClient, 603, 604, 607
MessageBufferPolicy, 602
MessageHeaders, 664
MessageQueue, 449
metadane, 31, 63
 programowe przetwarzanie, 114
 przeszukiwanie, 114
 punkt wymiany, 67, 68, 69, 72
 udostępnianie, 454
 udostępnianie przez HTTP-GET, 64, 65
 włączanie wymiany w pliku konfiguracyjnym,
 64
 włączanie wymiany z poziomu programu, 65
Metadata Explorer, 72, 116, 630, 703, 731
MetadataHelper, 116, 117
MetadataResolver, 116
metody, przeciążanie, 103, 104
metryki faktoryzacji, 112, 113
MEX Explorer, 709
Microsoft Message Queuing, *Patrz* MSMQ
Microsoft.ServiceBus.dll, 586
mieszany tryb zabezpieczeń, 637, 638
model komponentowy, 650
model obiektowy, 649
model odłączony, 445

model usług, 653, 655
mostek HTTP, 496, 497
 projektowanie, 496
MSMQ, 33, 34, 446, 448, 449, 454, 459, 460, 467,
 468, 469
 czas życia, 469
MsmqBindingBase, 469, 470
MsmqIntegrationBinding, 54
MsmqMessageProperty, 473, 474

N

nagłówki, 663
 hermetyzacja, 666
 po stronie klienta, 664
 po stronie usługi, 666
nazwy, 38
NetDataContractSerializer, 126
NetMsmqBinding, 51, 99, 446, 505, 507, 508, 515
 bezpieczeństwo, 517
NetMsmqSecurityMode, 507
NetNamedBinding, 505
NetNamedPipeBinding, 51, 99, 100, 187, 507, 508, 514
 bezpieczeństwo, 515
NetNamedPipeSecurityMode, 507
NetPeerTcpBinding, 53
NetTcpBinding, 51, 99, 100, 187, 505, 507, 508, 513
 bezpieczeństwo, 513, 514
NetTcpContextBinding, 53, 513
NetTcpRelayBinding, 237
NetTcpSecurity, 513
niezawodność, 98, 99, 100
 dostarczania wiadomości, 98, 99
 konfiguracja, 100
 operacje jednokierunkowe, 233
 sesje, 190
 transakcje, 305
 transportu, 98
 wiadomości, 100
NonSerialized, 123, 124

O

obciążenie usługi, 224
obiekt pośrednika, 31
ObjectDisposedException, 244, 262
obsługa błędów, 270
 asynchroniczna, 442
odkrywanie, 685
 adresu, 685, 686
 ciągłe, 704
 magistrali usług, 712, 714
 powiązań, 698

- odpal-i-zapomnij, 49
- ogłoszenia, 706, 724, 727
 - architektura, 706
 - automatyczne, 708
 - kompletna implementacja, 709
 - otrzymywanie, 708
 - upraszczanie, 709
- OnDeserialized, 136
- OnDeserializing, 136, 160
- one-way operation, *Patrz* operacje jednokierunkowe
- OnSerialized, 136
- OnSerializing, 136
- operacje, 231, 782
 - asynchroniczne jednokierunkowe, 439
 - demarkacyjne, 197, 198, 199, 200
 - dupleksowe, 236
 - jednokierunkowe, 232
 - konfiguracja, 232
 - niezawodność, 233
 - usługi sesyjne, 233
 - wyjątki, 234
 - zwrotne, 236
 - żądanie-odpowiedź, 231
- operation call context, *Patrz* konteksty wywołania operacji
- OperationBehaviourAttribute, 178
- OperationContextScope, 665
- OperationContract, 36, 37, 38, 232
- osobowość, 530
- otoczenie transakcji, 314
- OverflowPolicy, 603

P

- pamięć trwała, 206, 207
- parametry typu, 148
- partial classes, *Patrz* klasy częściowe
- per-call activation, *Patrz* aktywacja przez wywołania
- Persistent Subscription Manager, 748
- personifikacja, 523
 - deklaratywna, 524
 - miękką, 535
 - ograniczenie, 527
 - ręczna, 523
 - unikanie, 529
 - wszystkich operacji, 525
- plik konfiguracyjny, 89
- polityka bezpieczeństwa, 509
- pośrednik, 76, 80
 - dupleksowy, 238, 246
 - generowanie, 76, 77, 78, 80
 - korzystanie, 84

- wywołania asynchroniczne, 429
- zamykanie, 85, 265
- poświadczenia systemu Windows, 545
- powiązania
 - kontekstu, 211, 213
 - NetTcpRelayBinding, 237
 - tryby transferu, 641
 - WSDualHttpBinding, 237
- powinowactwo wątków, 389, 413, 414
 - a wywołania zwrotne, 426
- PrincipalPermissionAttribute, 532
- PrincipalPermissionMode.None, 531
- PrincipalPermissionMode.UseWindowsGroups, 531, 532, 545, 546
- private-session mode, *Patrz* tryb sesji prywatnej
- problem ograniczeń, 653
- proces hostujący, 39, 41, 56
- property-like methods, *Patrz* akcesory
- ProtectionLevel, 517, 518
- protocolMapping, 63
- protokoły transakcji, 308
- protokół lekki, 308, 309
- protokół OleTx, 309
- protokół WS-Atomic Transaction, 309
- ProvideFault(), 282, 283
- proxy, *Patrz* obiekt pośrednika
- przeciążanie metod, 103, 104
- przekazywanie przez wartość, 122
- przepływ pracy, 205
- przepustowość, kontrola, 467
- przestrzenie nazw, 38
 - definiowanie, 38
- przesyłanie danych strumieniowe, 256
- przetwarzanie priorytetowe, 415
- publisher, *Patrz* wydawca
- punkt wymiany metadanych, 67, 68, 72
 - z poziomu programu, 69
- punkty końcowe, 55
 - adres bazowy, 57
 - domyślne, 61, 62
 - konfiguracja, 56, 60
 - MEX, 67
 - standardowe, 68

R

- ReceiveErrorHandling, 477
- ReceiveErrorHandling.Drop, 478, 480
- ReceiveErrorHandling.Fault, 477, 478, 480
- ReceiveErrorHandling.Move, 478
- ReceiveErrorHandling.Reject, 478
- ReceiveRetryCount, 477
- refleksje, 123

rejestrwanie, 299
ReleaseInstanceMode.AfterCall, 202
ReleaseInstanceMode.BeforeAndAfterCall, 203
ReleaseInstanceMode.BeforeCall, 201, 202
ReleaseInstanceMode.None, 201, 202
reply-request, *Patrz* operacje żądanie-odpowieź
request-reply pattern, *Patrz* zapytanie-odpowieź
Resource Manager, *Patrz* menedżer zasobu
rozproszony koordynator transakcji, 310, 311, 312
równoważenie obciążenia, 481

S

scopes, *Patrz* zasięgi
security principal, *Patrz* osobowość
SecurityAccessDeniedException, 262
SecurityBehaviour, 564, 565, 568, 569, 571
SecurityClientBase<T>, 574, 575
SecurityHelper, 572, 573, 574
SecurityMode, 507
SecurityNegotiationException, 262
Serializable, 123, 128
serializacja, 121, 122, 123, 124
 formatery .NET, 124
 formatery WCF, 124
 kontraktów danych, 127, 133
 porządek, 156
 XML, 133
 zdarzenia, 135, 136
serialized, 135
serializing, 135
Service Bus Explorer, 590
service orientation, *Patrz* zorientowanie na usługi
ServiceBehaviourAttribute, 178, 274
ServiceContractAttribute, 35, 36, 37, 38, 103, 105, 781
ServiceDescription, 226
ServiceEndpoint, 146
 Contract, 115
ServiceHost, 41
 AddServiceEndpoint(), 60
ServiceHost<T>, 44, 45, 152, 196, 227
 AddAllMexEndPoints(), 71
 AddAllMexPoints(), 72
 EnableMetadataExchange(), 71, 72
 HasMexEndpoint, 71, 72
 poprawa efektywności, 71
ServiceHostBase, 42, 531
 Description, 65
ServiceKnownType, 141, 142, 143
serviceMetadata, 64, 68
ServiceMetadataEndpoint, 70
ServiceModelEx, 735, 791
ServiceSecurityContext, 521, 522
serwer MTS, 652

sesja transportowa, 97, 181
 przerwania, 97
 wiązania, 97
sesje prywatne, 185
sesjogram, 460
sessiongram, *Patrz* sesjogram
SessionMode.Allowed, 186
SessionMode.NotAllowed, 188, 189
SessionMode.Required, 187, 259
SetCertificate(), 541
SetTransactionComplete(), 327
singleton, 193, 197
 naturalny, 197
 transakcyjny, 366
 transakcyjny stanowy, 368, 369
 wybór, 197
składowa danych, 133
słowniki, 174
SO, *Patrz* zorientowanie na usługi
SOAP, 31
SoapFormatter, 124
sposoby komunikacji, 49
stan, przekazywanie informacji, 436
standardowe punkty końcowe, 68
state-aware service, *Patrz* usługi świadome stanu
Stream, 256, 257
streaming transfer mode, *Patrz* tryb przesyłania
 strumieniowego
strumienie wejścia-wyjścia, 256
strumieniowe przesyłanie danych, 256, 258, 259
 powiązania, 257
 transport, 258
strumieniowe przesyłanie komunikatów, 256
subscriber, *Patrz* subskrybent
subskrybent, 252, 253, 734, 762
 kolejkowany, 750
 rodzaje, 735
 singletonowy, 748
 trwały, 735, 739, 747
 ulotny, 735
SvcConfigEditor, narzędzie, 83, 84
SvcUtil, narzędzie, 78, 80
SynchronizationContext, 390
synchronizator puli wątków, 408
Syndication Service Library, projekt, 89
syndykacja, 54
System.Transactions, 332

T

TCP, 33
thread affinity, *Patrz* powinowactwo wątków
Thread Local Storage, *Patrz* lokalna pamięć wątku

ThreadAbortException, 261
 ThreadPoolSynchronizer, 408, 409
 throttling, *Patrz* dławienie
 TimeoutException, 85, 231, 262
 TimeToLive, 469
 TokenImpersonationLevel.Anonymous, 528
 TokenImpersonationLevel.Delegation, 528
 TokenImpersonationLevel.Identification, 528, 529
 TokenImpersonationLevel.Impersonation, 528
 TokenImpersonationLevel.None, 528
 topologia siatki, 53
 tożsamość, zarządzanie, 509, 520, 546

- w aplikacji biznesowej, 559, 561
- w scenariuszu bez zabezpieczeń, 562, 563
- w scenariuszu internetowym, 554
- w scenariuszu intranetowym, 535

 Transaction, 314, 315
 TransactionalBehaviour, 363, 364, 365
 TransactionalMemoryProviderFactory, 362
 TransactionAutoComplete, 325, 326, 328
 TransactionFlow, 305
 TransactionFlowAttribute, 306
 TransactionFlowOption.Allowed, 307
 TransactionFlowOption.Mandatory, 307
 TransactionFlowOption.NotAllowed, 307
 TransactionInformation, 315
 TransactionIsolationLevel, 329, 330
 TransactionScope, 332, 333, 335, 339, 340
 TransactionScopeOption.Required, 336, 337
 TransactionScopeOption.RequiresNew, 337, 338
 TransactionScopeOption.Suppress, 338
 TransactionScopeRequired, 326
 TransactionInstanceProviderFactory, 362
 transakcje, 297, 298, 454, 493, 785

- a dostęp niesynchroniczny, 382
- a tryby instancji, 369
- a wielobieżność metod, 384
- ACID, 299
- atomowość, 299, 300
- cykl życia, 346, 353
- dostarczane, 455
- głosowanie, 325
- granice, 342
- izolacja, 300, 328, 329
- jawne programowanie, 332
- limit czasu, 330, 331
- lokalne, 315
- niezawodność, 305
- oddzielone, 458
- odtworzane, 456, 457, 458
- otoczenia, 314
- propagacja, 304, 318
- protokoły, 308
- protokół dwufazowego zatwierdzenia, 303, 304, 308
 - przepływ a kontrakt operacji, 306
 - przepływ a wiązania, 305
 - przerwane, 298
 - przerywanie, 328
 - rozproszone, 303, 315, 316
 - spójność, 300
 - trwałość, 300
 - tryby, 318, 319, 320, 321, 322, 323, 324, 325
 - wątpliwe, 298
 - wewnątrzprocesowe, 365
 - właściwości, 299
 - współbieżne, 353, 354
 - wywołania asynchroniczne, 443
 - zakończenie, 325
 - zamykanie na zakończenie sesji, 354
 - zarządzanie, 301, 302
 - zarządzanie przepływem, 334
 - zasoby transakcyjne, 299
 - zatwierdzone, 298

- TransferMode.Streamed, 257
- TransferMode.StreamedResponse, 257
- transport reliability, *Patrz* niezawodność transportu
- transport scheme, *Patrz* mechanizm transportu
- TransportClientCredentialType, 622
- TransportProtection, 603
- tryb hybrydowy, 593, 594, 595
- tryb przekazywania, 593, 594
- tryb przesyłania strumieniowego, 256
- tryb sesji prywatnej, 185
- typy
- bezpieczeństwo, 246
- generyczne, 166
- wyliczeniowe, 164

U

UDP, 685
 Universal Resource Identifier, *Patrz* URI
 uniwersalny mechanizm przechwytywania, 765, 775
 UnknownExceptionAction, 266
 URI, 33
 UseSynchronizationContext, 398
 using, 265
 usługi, 30, 31, 656

- ACS, 585
- adresy, 32, 33
- aktywowane przez wywołania, 178, 179, 180, 181, 182, 183, 184, 245
- bezstanowe, 182
- buforowane, 608
- dziennika, 285

- granice wykonywania, 31
- in-proc, 40
- klient, 31
- kolejkowane, 445, 787
 - sesyjne, 462, 464
 - typu per-call, 460, 462
- kontrakty, 35, 103, 110, 113
- lokalne, 30
- metadane, 31, 63
- obciążenie, 224
- przekazywania, 584
- sesyjne, 177, 185, 233, 246, 386
 - typu per-session, 353
- singletonowe, 177, 193, 197, 246, 386, 465
 - inicjalizacja, 194
- stanowe, 182
- świadome stanu, 341, 342
 - typu per-session, 352
- transakcyjne, 316
 - typu per-call, 344, 345, 346
 - typu per-session, 347
- trwałe, 205, 206, 216, 359
 - tryby zarządzania instancjami, 205
- tryby współbieżności, 378
 - typu per-call, 385
- zarządzanie stanem, 341
- zdalne, 30
- zorientowanie na usługi, 30

uwierzytelnianie, 501, 543, 551, 555, 561, 562

- brak, 501
- certyfi­kat X509, 502
- nazwa użytkownika i hasło, 502
- token, 502
- w magistrali usług, 621, 622, 623, 627
- Windows, 502
- własny mechanizm, 502

V

versioning round-trip, *Patrz* wersjonowanie dwukierunkowe

W

WaitAll(), 434

WaitOne(), 433

warstwa transportowa, 96

WAS, 45

wątki

- powinowactwo, 413
- robocze, 42

WCF, 29, 30

- architektura, 89, 90
- biblioteki usług, 89

- host testowy, 73
- klient testowy, 87, 88
- komunikacja pomiędzy różnymi komputerami, 32
- komunikacja w obrębie jednego komputera, 32
- mechanizmy komunikacji, 33
- standard kodowania usług, 779
- wskazówki projektowe, 779, 780

WCF Service Application, projekt, 89

WCF Service Library, projekt, 89

WcfSvcHost, 73, 74, 88

WcfTestClient, 87, 88, 89

WcfWrapper, 95

Web Services Description Language, *Patrz* WSDL

Web.Config, 40

WebHttpBinding, 54

wersjonowanie, 158, 161

- brakujące składowe, 159
- dwukierunkowe, 162, 163
- nowe składowe, 158
- scenariusze, 158

wiadomości, kolejność dostarczania, 101

wiązania, 49, 50, 99

- dodatkowe, 53
- domyślne, 58
- format, 51
- integracyjne MSMQ, 54
- IPC, 51, 102
- kodowanie, 51
- konfiguracja, 57, 61
- kontekstowe, 53
- MSMQ, 51
- podstawowe, 50
- podwójne WS, 53
- równorzędnej sieci, 53
- świadome transakcji, 304
- TCP, 51
- używanie, 54
- WS, 51
- WS 2007, 54
- wybór, 52
- zarządzane WS, 54
- zarządzane WS 2007, 54

wielobieżność, 383

- zastosowanie, 383

Windows Activation Service, *Patrz* WAS

Windows Azure AppFabric Service Bus, 585, 586

Windows Communication Foundation, *Patrz* WCF

Windows Server AppFabric, 46, 47

WindowsIdentity, 521, 523

worker threads, *Patrz* wątki robocze

workflow, *Patrz* przepływ pracy

Workflow Service Application, projekt, 89

WS2007FederationHttpBinding, 54

WS2007HttpBinding, 54
 WSAT, *Patrz* protokół WS-Atomic Transaction
 WSDL, 31
 WSDualHttpBinding, 53, 237
 WSFederationBinding, 54
 WSHttpBinding, 51, 99, 100, 496, 505, 507, 508, 538
 bezpieczeństwo, 539
 WSHttpContextBinding, 53, 513
 współbieżność, 386
 a instancje, 377
 wątek interfejsu użytkownika, 406, 408
 zarządzanie, 377, 406, 423, 466, 786
 zasoby, 387
 wydawca, 252, 253, 734, 761
 kolejkowany, 750
 wyjątki, 261, 266
 diagnozowanie, 275
 operacje jednokierunkowe, 234
 promocja, 283
 wyodrębnianie, 276
 wywołania, 782
 wywołania asynchroniczne, 427, 429, 430
 a sesje transportowe, 432
 kontra synchroniczne, 443, 444
 przy użycie pośrednika, 429
 transakcje, 443
 wymagania, 427
 wywołania jednokierunkowe, 308
 wywołania kolejkowane, 446
 a transakcje, 457
 architektura, 447
 kontra połączone, 481
 wywołania synchroniczne, limity czasu, 442
 wywołania zwrotne, 236, 371
 a bezpieczeństwo klientów, 418
 a metody wielobieżne, 384
 bezpieczeństwo w intranecie, 536
 błędy, 278
 diagnozowanie, 280
 dopełniające, 434, 435, 436, 437
 dupleksowe, 595, 596, 733
 głosowanie, 373
 hierarchia kontraktów, 251
 kontekst synchronizacji, 420, 421, 424
 obsługa po stronie klienta, 238
 po stronie usługi, 241
 powinowactwo wątków, 426
 rozszerzenia obsługujące błędy, 293
 transakcyjne, 373
 tryby transakcji, 371
 w trybie ConcurrencyMode.Multiple, 419
 w trybie ConcurrencyMode.Reentrant, 420
 w trybie ConcurrencyMode.Single, 419
 w wątku interfejsu użytkownika, 422, 423
 wielobieżność, 242
 zarządzanie połączeniami, 244
 zdarzenia, 252
 wzorzec projektowy
 mostu, 220
 publikacji-subskrypcji, 734, 749, 750, 758

X

X509Identity, 521
 XMLSerializerFormatAttribute, 133

Z

zachowania, 64, 177
 domyślne, 75
 konfiguracja, 74
 operacji, 178
 transakcyjne, 361
 trwale, 216
 zakleszczenia, 387, 388
 unikanie, 388
 zapytanie-odpowiedź, 49
 zarządzanie instancjami, 177
 zasięgi, 692
 stosowanie, 694
 zasoby
 synchronizacja, 389
 transakcyjne, 299
 współbieżność, 386, 387
 zdarzenia, 252, 253
 deserializacja, 135, 137, 138, 160
 kontrakty danych, 135
 publikowanie, 598, 742
 serializacja, 135, 136
 zgłaszanie nieznanego błędu, 272
 zorientowanie na usługi, 30
 związki transakcyjne, 357

PROGRAM PARTNERSKI

GRUPY WYDAWNICZEJ HELION



- 1. ZAREJESTRUJ SIĘ**
- 2. PREZENTUJ KSIĄŻKI**
- 3. ZBIERAJ PROWIZJĘ**

Zmień swoją stronę WWW
w działający bankomat!

Dowiedz się więcej i dołącz już dzisiaj!

<http://program-partnerski.helion.pl>

GRUPA WYDAWNICZA

 **Helion SA**

Programowanie usług WCF



Udostępnianie usług sieciowych to już nie tylko widzimisię programistów lub projektantów – w dzisiejszych czasach to obowiązek! Dzięki temu ułatwiasz integrację innych aplikacji z Twoim produktem, ale też z łatwością korzystasz z funkcjonalności dostarczanych przez innych producentów.

Najważniejsze jest jednak to, że najwięcej zyskuje Twój klient. A jego zadowolenie zapewni Ci sukces i byt na rynku!

Jeżeli podjąłeś decyzję, że Twoja kolejna aplikacja będzie wspierała WCF, to wybierając tę książkę, nie mogłeś trafić lepiej. *Programowanie usług WCF. Wydanie III* to doskonały, cieszący się ogromną popularnością przewodnik poświęcony spójnej, jednolitej platformie firmy Microsoft, którą zaprojektowano z myślą o programowaniu aplikacji na bazie usług dla systemu Windows. Jej autor Juval Löwy jest wybitnym specjalistą w dziedzinie platformy .NET i technologii WCF. W trakcie lektury poznasz architekturę technologii WCF, jej elementy składowe oraz zagadnienia związane z jej niezawodnością. Ponadto dowiesz się, jak zagwarantować bezpieczeństwo swoim usługom sieciowym, oraz sprawdzisz możliwości magistrali usług Azure AppFabric Service Bus. Wiedza, którą zdobędziesz, pozwoli Ci na tworzenie jeszcze lepszych i bardziej elastycznych projektów informatycznych. Sprawdź sam!

- Poznaj architekturę technologii WCF i jej podstawowe elementy składowe, w tym tak ważne pojęcia jak niezawodność czy sesja transportowa.
- Naucz się używać wbudowanych elementów, takich jak hosty usług, mechanizmy zarządzania instancjami i współbieżnością, transakcje, kolejkowe wywołania rozłączonych usług, zabezpieczenia czy odkrywanie.
- Opanuj sztukę korzystania z magistrali usług Azure AppFabric Service Bus, czyli najbardziej rewolucyjnego elementu nowego projektu chmury obliczeniowej.
- Podnieś swoją produktywność i jakość tworzonych usług WCF dzięki odpowiednim opcjom projektowym, wskazówkom i zalecany praktykom, zawartym we frameworku ServiceModelEx autorstwa Juvala Löwy'ego.
- Poznaj uzasadnienie szczegółowych decyzji projektowych i odkryj najtrudniejsze, rozumiane przez niewielu programistów aspekty programowania usług WCF.

Najlepszy podręcznik poświęcony WCF!

helion.pl
księgarnia
internetowa



Helion

Nr katalogowy: **8482**



Księgarnia internetowa:
<http://helion.pl>



Zamówienia telefoniczne:
0 801 339900



0 601 339900

Sprawdź najnowsze promocje:

👉 <http://helion.pl/promocje>

Książki najchętniej czytane:

👉 <http://helion.pl/bestsellery>

Zamów informacje o nowościach:

👉 <http://helion.pl/nowosci>

Helion SA

ul. Kościuszki 1c, 44-100 Gliwice

tel.: 32 230 98 63

e-mail: helion@helion.pl

<http://helion.pl>



ISBN 978-83-246-3617-4



Cena 129,00 zł